

GRUPPE	INDHOLD	SIDE
AFSPÆRRINGSVENTILER	SKYDEVENTILER	3-5
	STIKLEDNINGSVENTILER	6
	SPADEVENTILER	7-9
	BUTTERFLYVENTILER	10-11
	KUGLEHANER	12-14
TILBEHØR TIL AFSPÆRRINGSVENTILER	ELEKTRISKE AKTUATORER	15-17
	TELESKOPGARNITURER OG HÅNDHJUL	18
	STOPHANEDÆKSLER OG BETJENINGSNØGLER	19
KONTRAVENTILER	AVK KONTRAKLAP- OG KUGLEKONTRAVENTILER	20
	DIVERSE KONTRAKLAPVENTILER	21
	DIVERSE KONTRAVENTILER	22
	TILBAGESTRØMSSIKRINGER KATAGORI 4 OG 5	23-24
DIVERSE ARMATURER	UDLUFTNINGSVENTILER OG UDLUFTNINGSBRØNDE	25-26
	SNAVSSAMLERE, RUSTFRI SKYDEVENTILER, NÅLEVENTILER, MANOMETRE	27
AFSPÆRRINGSSPJÆLD OG UDLØBSKLAPPER	SKYDESPJÆLD AF HDPE	28-29
	UDLØBSKLAPPER AF HDPE	30-31
	SKYDESPJÆLD OG UDLØBSKLAPPER AF RUSTFRIT STÅL	32
	TILBEHØR	33
BRØNDE	PE MODUL-BRØNDE	34
RØRKOBLINGER	ARPOL RUSTFRIE RØRKOBLINGER	35-37
	AVK SUPA MAXI RØRKOBLINGER	38
	MULTIJOINT RØRKOBLINGER	39
	RØRKOBLINGER OG COMBIFLANGER	40
	STØTTEBØSNINGER	41
	KOMPENSATORER OG EKSPANSIONSSTYKKER	42
ANBORINGSBØJLER OG BANDAGEMUFFER	ANBORINGSBØJLER	43-44
	BANDAGEMUFFER	45
FITTINGS	PE ELEKTROSVEJSEFITTINGS OG STUK-EL FITTINGS	46-50
	STØBEJERNS FLANGEFITTINGS	51
	SYREFASTE CAMLOCK KOBLINGER	52
	SYREFAST GEVINDFITTINGS	53-54
	SYREFAST SVEJSEFITTINGS OG FLANGER	55
MURGENNEMFØRINGER	LINK-SEAL KÆDETÆTNING	56
	VATECH MURGENNEMFØRING	57
	VATECH KABELGENNEMFØRING	58
DIVERSE	FLANGEPAKNINGER	59
	BOLTE	60
SALGS OG LEVERINGSBETINGELSER	61



AVK skydeventil med flanger og håndhjul.
 Fuldt og glat gennemløb.
 Epoxybehandlet. PN 10.
 NBR-tætning for spildevand.
 Vatech nr. 141400.xxx



Dim DN	L mm	Pris kr.
40	140	1.438,00
50	150	1.438,00
65	170	1.670,00
80	180	2.049,00
100	190	2.340,00
125	200	3.122,00
150	210	3.842,00
200	230	5.947,00
250	250	10.335,00
300	270	14.213,00
350	290	28.932,00
400	310	30.196,00
450	330	61.847,00
500	350	81.659,00
600	390	98.056,00
800	470	På forespørgsel

DN 450-800 er med ISO-top.

AVK skydeventil med flanger.
 Fuldt og glat gennemløb.
 Epoxybehandlet. PN 10.
 NBR-tætning for spildevand.
Syrefast spindel AISI 316.
 Vatech nr. 141401.xxx



Dim DN	L mm	Pris kr.
40	140	1.726,00
50	150	1.726,00
65	170	2.003,00
80	180	2.459,00
100	190	2.808,00
125	200	3.745,00
150	210	4.725,00
200	230	7.489,00
250	250	12.708,00
300	270	17.052,00
350	290	34.710,00
400	310	36.277,00
450	330	77.116,00
500	350	102.078,00
600	390	122.735,00
800	470	På forespørgsel

DN 450-800 er med ISO-top



AVK skydeventil med flanger.
 Fuldt og glat gennemløb.
 Epoxybehandlet. PN 10.
 EPDM-tætning for vandforsning.
 Vatech nr. 141408.xxx



Dim DN	L mm	Pris kr.
40	140	1.742,00
50	150	1.895,00
65	170	2.311,00
80	180	2.750,00
100	190	3.325,00
125	200	4.210,00
150	210	5.642,00
200	230	8.714,00
250	250	14.705,00
300	270	22.612,00
350	290	46.138,00
400	310	57.518,00
450	330	63.734,00
500	350	84.149,00
600	390	101.046,00
800	470	På forespørgsel

DN 450-800 er med ISO-top.



AVK skydeventil med flanger.
For havvand.
 Fuldt og glat gennemløb.
 EPDM-tætning.
 Syrefast spindel AISI 316.
 Skydermøtrik af bronze RG5
 Vatech nr. 141404.xxx



Dim DN	Ø mm	Pris kr.
40	140	På forespørgsel
50	150	
65	170	
80	180	
100	190	
125	200	
150	210	
200	230	
250	250	
300	270	
350	290	
400	310	



AVK skydeventil med indstiksmuffer for PVC-rør.
 Fuldt og glat gennemløb.
 Epoxybehandlet. PN 10.
 Vatech nr. 141010.xxx



Dim DN	Ø mm	Pris kr.
40	50	2.341,00
50	63	2.376,00
65	75	2.750,00
80	90	3.212,00
100	110	3.667,00
125	125	5.718,00
150	160	6.481,00
200	200	9.651,00
200	225	9.994,00
250	250	17.176,00
250	280	19.443,00
300	315	24.097,00
400	400	52.742,00



AVK skydeventil med stigende spindel.
 Fuldt og glat gennemløb.
 Epoxybehandlet. PN 10.
 Vatech nr. 141403.xxx



Dim DN	L mm	Pris kr.
50	150	3.143,00
65	170	3.604,00
80	180	4.091,00
100	190	4.682,00
125	200	6.113,00
150	210	7.598,00
200	230	11.691,00
250	250	17.695,00
300	270	25.716,00



AVK skydeventil med Supa Plus trækfaste muffer for PVC- og PE-rør.
 Fuldt og glat gennemløb.
 Epoxybehandlet. PN 10.
 Vatech nr. 141451.xxx



Dim DN	Dim Ø	Pris kr.
40	50	2.400,00
50	63	2.553,00
65	75	3.097,00
80	90	3.447,00
100	110	3.978,00
125	125	4.639,00
125	140	5.807,00
150	160	6.824,00
150	180	7.722,00
200	200	10.339,00
200	225	10.925,00
250	250	20.416,00
250	280	21.198,00
300	315	25.219,00



AVK skydeventil med Supa Maxi trækfaste koblingsender. Fuldt og glat gennemløb.
 Epoxybehandlet. PN 10.
 Vatech nr. 141455.xxx



Dim DN	Dim Ø	Pris kr.
80	82-106	7.179,00
100	104-133	8.436,00
125	132-161	11.695,00
150	159-188	15.303,00
200	193-227	23.906,00
200	224-257	25.994,00
250	266-301	33.036,00
300	314-356	37.069,00



AVK skydeventil med PE-ender.
PE-100. PN 10.
Fuldt og glat gennemløb.
Epoxybehandlet. PN 10.
Vatech nr. 141423.xxx



Dim DN	Dim Ø	Pris kr.
65	75	4.762,00
80	90	5.160,00
100	110	6.046,00
125	125	8.143,00
150	160	11.205,00
150	180	11.806,00
200	200	17.306,00
200	225	19.436,00
250	250	25.003,00
250	280	27.916,00
300	315	27.749,00
300	355	51.506,00
400	400	72.401,00



AVK skydeventil med PE-ender af kapperør.
Fuldt og glat gennemløb.
Epoxybehandlet. PN 10.
Vatech nr. 141425.xxx



Dim DN	Dim Ø	Pris kr.
65	75	4.862,00
80	90	5.281,00
100	110	6.175,00
125	125	8.304,00
150	160	11.407,00
150	180	12.067,00
200	200	17.535,00
200	225	19.888,00
250	250	25.327,00
250	280	28.505,00
300	315	28.194,00
300	355	53.060,00
400	400	73.447,00



AVK skydeventil med PE-ende og flange.
PE-100. PN 10.
Fuldt og glat gennemløb.
Epoxybehandlet. PN 10.
Vatech nr. 141426.xxx



Dim DN	Pris kr.	
50	63	3.611,00
65	75	4.672,00
80	90	4.683,00
100	110	5.514,00
125	125	6.794,00
150	160	10.015,00
150	180	11.525,00
200	200	13.765,00
200	225	15.462,00



AVK skydeventil med håndhjul og stillingsindikator.
Fuldt og glat gennemløb.
Epoxybehandlet. PN 10.
Vatech nr. 141402.xxx



Dim DN	L mm	Pris kr.
50	150	2.456,00
65	170	2.998,00
80	180	3.564,00
100	190	4.310,00
125	200	5.457,00
150	210	7.240,00
200	230	11.187,00
250	250	17.378,00
300	270	25.615,00



AVK skydeventil med ISO-top.
Spindel med notgang for aktuator-montage.
Fuldt og glat gennemløb.
Epoxybehandlet. PN 10.
Vatech nr. 141419.xxx



Dim DN	L mm	Pris kr.
40	140	4.665,00
50	150	4.911,00
65	170	5.629,00
80	180	6.387,00
100	190	7.312,00
125	200	8.841,00
150	210	10.925,00
200	230	15.915,00
250	250	25.287,00
300	270	37.814,00
350	290	65.977,00
400	310	82.536,00



AVK skydeventil monteret med AUMA elektrisk aktuator.
Fuldt og glat gennemløb.
Epoxybehandlet. PN 10.
Vatech nr. 141412.xxx



Dim DN	L mm	Pris kr.
40	140	På forespørgsel
50	150	
65	170	
80	180	
100	190	
125	200	
150	210	
200	230	
250	250	
300	270	

Aktuatorer se side 17



AVK skydeventil monteret med **Festo** pneumatisk aktuator.
Inkl. magnetventil og magnetastere.
Fuldt og glat gennemløb.
Epoxybehandlet. PN 10.
Vatech nr. 141411.xxx



Dim DN	L mm	Pris kr.
65	170	19.272,00
80	180	19.272,00
100	190	19.697,00
150	210	24.823,00
200	230	33.472,00
250	250	39.848,00
300	270	70.295,00



AVK stikledningsventil for gas. PN 10.
Med PE-ender.
Hus af duktilt støbejern.
Epoxybehandlet.
Skyder vulkaniseret med NBR-gummi.
Vatech nr. 142890.0xx



Dim DN	Ø mm	Pris Kr.
25	32	2.817,00
32	40	2.817,00
40	50	4.158,00
50	63	4.853,00



AVK stikledningsventil for gas. PN 10.
Med gevind.
Hus af duktilt støbejern.
Epoxybehandlet.
Skyder vulkaniseret med NBR-gummi.
Vatech nr. 142890.1xx



Dim DN	Ø mm	Pris Kr.
25	1"	1.610,00
32	1 1/4"	1.904,00
40	1 1/2"	2.087,00
50	2"	2.844,00



AVK skydeventiler for gas. PN 10.
Med PE-ender.
Hus af duktilt støbejern.
Epoxybehandlet.
Skyder vulkaniseret med NBR-gummi.
Vatech nr. 142890.xxx



Dim DN	Ø mm	Pris kr.
80	90	5.578,00
100	110	6.841,00
125	125	8.969,00
150	160	12.386,00
150	180	12.386,00
200	200	21.346,00
200	225	21.346,00
250	250	32.699,00
250	280	32.699,00
300	315	42.489,00
300	355	På forespørgsel
400	400	På forespørgsel



AVK skydeventiler for gas. PN 10.
Med flanger.
Kort byggelængde.
Hus af duktilt støbejern.
Epoxybehandlet.
Skyder vulkaniseret med NBR-gummi.
Vatech nr. 142891.xxx



Dim DN	L mm	Pris kr.
40	140	3.675,00
50	150	3.828,00
65	170	4.762,00
80	180	4.762,00
100	190	5.373,00
125	200	8.220,00
150	210	8.220,00
200	230	13.355,00
250	250	21.590,00
300	270	29.037,00
350	290	På forespørgsel
400	310	På forespørgsel
500	350	På forespørgsel



AVK skydeventiler for gas. PN 10.
Med PE-ende og flange.
Hus af duktilt støbejern.
Epoxybehandlet.
Skyder vulkaniseret med NBR-gummi.
Vatech nr. 142892.xxx



Dim DN	Ø mm	Pris kr.
50	63	3.759,00
80	90	6.899,00
100	110	9.500,00
125	125	12.963,00
150	160	13.225,00
150	180	16.218,00
200	225	28.978,00



AVK stikledningsventil.
Med indstiksmuffer for PE.
Epoxybehandlet. PN 10
Vatech nr. 144816.0xx



Dim DN	Ø mm	Pris kr.
20	25	1.117,00
25	32	1.117,00
32	40	1.348,00
40	50	1.493,00
50	63	1.750,00



AVK stikledningsventil.
Med indvendig rørgvind.
Epoxybehandlet. PN 10
Vatech nr. 144812.0xx



Dim DN	RG "	Pris kr.
20	3/4"	1.085,00
21	1"	1.085,00
32	1 1/4"	1.290,00
40	1 1/2"	1.515,00
50	2"	1.743,00



AVK stikledningsventil med
PE-ender.
Epoxybehandlet. PN 10.
Vatech nr. 144808.0xx



Dim DN	Ø mm	Pris kr.
25	32	1.638,00
32	40	1.909,00
40	50	2.670,00
50	63	2.848,00



AVK stikledningsventil af POM
med indstiksmuffer for PE-rør.
PN 10.
Vatech nr. 144818.0xx



Dim DN	Ø mm	Pris kr.
25	32	960,00
32	40	1.073,00
40	50	1.270,00
50	63	1.524,00



AVK stikledningsventil af POM.
Med PE-ender. PN 10.
Vatech nr. 142852.0xx



Dim DN	Ø mm	Pris kr.
25	32	1.424,00
32	40	1.625,00
40	50	2.027,00
50	63	2.410,00



JHC kugleventil med indvendig og
udvendig gevind.
Vatech nr. 745511.0xx



Dim DN	RG "	Pris kr.
20	3/4"	526,00
25	1"	697,00
32	1 1/4"	911,00
40	1 1/2"	1.289,00
50	2"	1.863,00



JHC kugleventil med indstiksmuffe
og udvendig gevind.
Vatech nr. 745512.0xx



Dim DN	ØxRG "	Pris kr.
25	25x3/4"	600,00
32	32x1"	727,00
40	40x1 1/4"	1.004,00
50	50x1 1/2"	1.592,00



JHC kugleventil med indstiksmuffer.
Vatech nr. 745514.0xx



Dim DN	Ø mm	Pris kr.
20	25	651,00
25	32	799,00
32	40	1.038,00
40	50	1.706,00

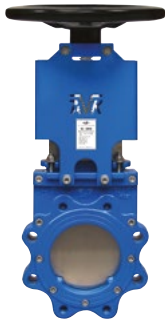

AVK spadeventil med **pakbrilletætning**.
Med håndhjul og ikke stigende spindel.
Hus af epoxybehandlet støbejern.
Spade og spindel af syrefast stål AISI 316.
Tætning af NBR.
Vatech nr. 415751.2xx



Dim DN	L mm	Pris kr.
50	43	2.562,00
65	46	2.665,00
80	46	2.989,00
100	52	2.093,00
125	56	3.465,00
150	56	4.190,00
200	60	5.827,00
250	68	6.339,00
300	78	8.943,00
350	78	14.141,00
400	90	16.797,00
450	90	23.335,00
500	95	25.633,00
600	105	28.285,00



AVK spadeventil med **pakbrilletætning**.
Med håndhjul og stigende spindel.
Hus af epoxybehandlet støbejern.
Spade og spindel af syrefast stål AISI 316.
Tætning af NBR.
Vatech nr. 415752.2xx



Dim DN	L mm	Pris kr.
50	43	2.369,00
65	46	2.444,00
80	46	2.862,00
100	52	3.093,00
125	56	3.332,00
150	56	3.995,00
200	60	5.657,00
250	68	6.728,00
300	78	8.394,00
350	78	13.731,00
400	90	17.301,00
450	90	24.396,00
500	95	24.434,00
600	105	41.799,00



AVK spadeventil med **pakbrilletætning**.
Med hurtigtlukker.
Hus af epoxybehandlet støbejern.
Spade og spindel af syrefast stål AISI 316.
Tætning af NBR.
Vatech nr. 415753.2xx



Dim DN	L mm	Pris kr.
50	43	2.499,00
65	46	2.578,00
80	46	3.105,00
100	52	3.215,00
125	56	3.660,00
150	56	4.372,00
200	60	11.583,00



AVK spadeventil med **pakbrilletætning**.
Med firkant i top.
Hus af epoxybehandlet støbejern.
Spade og spindel af syrefast stål AISI 316.
Tætning af NBR.
Vatech nr. 415758.2xx



Dim DN	L mm	Pris kr.
250	43	På forespørgsel
65	46	
80	46	
100	52	
125	56	
150	56	
200	60	
250	68	
300	78	
350	78	
400	90	
450	90	
500	95	
600	105	



AVK spadeventil med **pakbrilletætning**.
Med kædehjul.
Stigende eller ikke stigende spindel.
Hus af epoxybehandlet støbejern.
Spade og spindel af syrefast stål AISI 316.
Tætning af NBR.
Vatech nr. 415759.2xx



Dim DN	L mm	Pris kr.
50	43	På forespørgsel
65	46	
80	46	
100	52	
125	56	
150	56	
200	60	
250	68	
300	78	
350	78	
400	90	
450	90	
500	95	
600	105	



AVK spadeventil med ISO-top for aktuatomontage.
Med **pakbrilletætning**.
Stigende eller ikke stigende spindel.
Hus af epoxybehandlet støbejern.
Spade og spindel af syrefast stål AISI 316.
Tætning af NBR.
Vatech nr. 415755.2xx



Dim DN	L mm	Pris kr.
50	43	2.738,00
65	46	2.817,00
80	46	3.864,00
100	52	3.961,00
125	56	4.267,00
150	56	5.115,00
200	60	6.595,00
250	68	8.393,00
300	78	10.605,00
350	78	14.142,00
400	90	18.839,00
450	90	29.687,00
500	95	35.634,00
600	105	55.414,00



AVK spadeventil med **pakbrilletætning**.
Med AUMA elektrisk aktuator.
Hus af epoxybehandlet støbejern.
Spade og spindel af syrefast stål AISI 316.
Tætning af NBR.
Vatech nr. 415757.2xx



Dim DN	L mm	Pris kr.
50	43	På forespørgsel
65	46	
80	46	
100	52	
125	56	
150	56	
200	60	
250	68	
300	78	
350	78	
400	90	
450	90	
500	95	
600	105	



AVK spadeventil med **pakbrilletætning**.
Med LINAK lineær elektrisk aktuator.
Hus af epoxybehandlet støbejern.
Spade og spindel af syrefast stål AISI 316.
Tætning af NBR.
Vatech nr. 415756.2xx



Dim DN	L mm	Pris kr.
250	43	På forespørgsel
65	46	
80	46	
100	52	
125	56	
150	56	
200	60	
250	68	
300	78	
350	78	
400	90	
450	90	
500	95	
600	105	

Aktuatorer se side 17

Aktuatorer se side 18



AVK spadeventil med **pakbrilletætning**.
Med dobbeltvirkende pneumatisk aktuator.
Hus af epoxybehandlet støbejern.
Spade og spindel af syrefast stål AISI 316.
Tætning af NBR.
Vatech nr. 415754.2xx



Dim DN	Ø mm	Pris kr.
50	43	3.992,00
65	46	4.141,00
80	46	4.734,00
100	52	5.061,00
125	56	5.779,00
150	56	6.965,00
200	60	10.536,00
250	68	13.056,00
300	78	14.482,00
350	78	29.506,00
400	90	29.097,00
450	90	36.114,00
500	95	43.278,00
600	105	57.474,00



AVK spadeventil med **pakbrilletætning**.
Med Festo pneumatisk aktuator.
Hus af epoxybehandlet støbejern.
Spade og spindel af syrefast stål AISI 316.
Tætning af NBR.
Vatech nr. 415756.2xx



Dim DN	L mm	Pris kr.
50	43	På forespørgsel
65	46	
80	46	
100	52	
125	56	
150	56	
200	60	
250	68	
300	78	
350	78	
400	90	
450	90	
500	95	
600	105	



AVK spadeventil med **pakbrilletætning**.
Med enkeltvirkende pneumatisk aktuator.
Fjeder retur.
Hus af epoxybehandlet støbejern.
Spade og spindel af syrefast stål AISI 316.
Tætning af NBR.
Vatech nr. 415754.3xx



Dim DN	L mm	Pris kr.
50	43	På forespørgsel
65	46	
80	46	
100	52	
125	56	
150	56	
200	60	
250	68	
300	78	
350	78	
400	90	
450	90	
500	95	
600	105	



AVK spadeventil med **pakbrilletætning**.
Med hydraulisk aktuator.
Hus af epoxybehandlet støbejern.
Spade og spindel af syrefast stål AISI 316.
Tætning af NBR.
Vatech nr. 415754.4xx



Dim DN	L mm	Pris kr.
50	43	På forespørgsel
65	46	
80	46	
100	52	
125	56	
150	56	
200	60	
250	68	
300	78	
350	78	
400	90	
450	90	
500	95	
600	105	



AVK spadeventil af **rustfrit stål**.
Med håndhjul og ikke stigende spindel.
Hus af AISI 316 eller Duplex stål.
Tætning af NBR.
Vatech nr. 415751.1xx



Dim DN	L mm	Pris kr.
50	43	På forespørgsel
65	46	
80	46	
100	52	
125	56	
150	56	
200	60	
250	68	
300	78	
350	78	
400	90	
450	90	
500	95	
600	105	



AVK spadeventil af **rustfrit stål**.
Med håndhjul og stigende spindel.
Hus af AISI 316 eller Duplex stål.
Tætning af NBR.
Vatech nr. 415752.1xx



Dim DN	L mm	Pris kr.
50	43	På forespørgsel
65	46	
80	46	
100	52	
125	56	
150	56	
200	60	
250	68	
300	78	
350	78	
400	90	
450	90	
500	95	
600	105	



AVK spadeventil af **rustfrit stål**.
Med pneumatisk aktuator.
Hus af AISI 316 eller Duplex stål.
Tætning af NBR.
Vatech nr. 415754.1xx



Dim DN	L mm	Pris kr.
50	43	På forespørgsel
65	46	
80	46	
100	52	
125	56	
150	56	
200	60	
250	68	
300	78	
350	78	
400	90	
450	90	
500	95	
600	105	



Smørefedt til spadeventiler.
Klüberfood NH1 14-222.
Spraydåse.
Vatech nr. 410590.600



Str.	kr.
400 ml.	309,00



Erhard spadeventil med håndhjul.
Ikke stigende spindel.
Epoxybehandlet.
Vatech nr. 410597.2xx



Dim DN	L mm	Pris kr.
50	43	På forespørgsel
65	46	
80	46	
100	52	
125	56	
150	56	
200	60	
250	68	
300	78	
350	78	
400	90	
500	95	
600	105	



Erhard spadeventil.
Hurtiglukker.
Epoxybehandlet.
Vatech nr. 410597.3xx



Dim DN	L mm	Pris kr.
50	43	På forespørgsel
65	46	
80	46	
100	52	
125	56	
150	56	
200	60	



Erhard spadeventil.
Med ISO-top for aktuormontage.
Epoxybehandlet.
Vatech nr. 410597.4xx



Dim DN	L mm	Pris kr.
50	43	På forespørgsel
65	46	
80	46	
100	52	
125	56	
150	56	
200	60	
250	68	
300	78	
350	78	
400	102	
500	127	
600	154	



Erhard spadeventil.
Med AUMA el-aktuator.
Epoxybehandlet.
Vatech nr. 410597.5xx



Dim DN	L mm	Pris kr.
50	43	På forespørgsel
65	46	
80	46	
100	52	
125	56	
150	56	
200	60	
250	68	
300	78	
350	78	
400	102	
500	127	
600	154	



Erhard spadeventil.
Pneumatisk.
Med FESTO-cylinder.
Vatech nr. 410597.0xx



Dim DN	L mm	Pris kr.
50	43	På forespørgsel
65	46	
80	46	
100	52	
125	56	
150	56	
200*	60	
250*	68	
300*	78	
350	78	
400	102	
500	127	
600	154	

* Max arbejdsdruk 5 bar.



Festo magnetventil. Namur.
Komplet inkl. stik
Vatech nr. 410597.043



Type	Dim	Pris kr.
24V/DC	1/4"	962,00
230V/AC	1/4"	962,00



Festo spole for magnetventil.
Vatech nr. 410597.04x



Spænding	Pris kr.
230VAC	155,00
24VDC	155,00

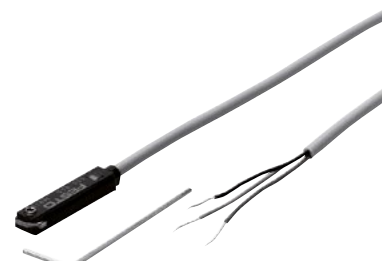

Festo induktive aftastere.
Vatech nr. 410597.xxx



Pris kr.
422,00



AVK Butterflyventiler serie 820. PN 10/16 Wafertype med styrehuller.
Hus: Duktilt støbejern.
Epoxybehandlet.
Liner: EPDM
Klap: Syrefast stål AISI 316L
Betjening: Håndtag med hakskive.
Vatech nr. 416522.0xx

Dim DN	L mm	Pris kr.
25	30	786,00
32	30	786,00
40	33	793,00
50	43	793,00
65	46	840,00
80	46	984,00
100	52	1.176,00
125	56	1.604,00
150	56	1.939,00
200	60	2.598,00
250	68	5.779,00
300	78	6.934,00

Andre materialer på forespørgsel.
Lug-type med gevindhuller på forespørgsel.



AVK Butterflyventiler serie 820. PN 10/16 Wafertype med styrehuller.
Hus: Duktilt støbejern.
Epoxybehandlet.
Liner: EPDM
Klap: Syrefast stål AISI 316L
Betjening: Manuel gearbox.
Vatech nr. 416523.0xx

Dim DN	L mm	Pris kr.
25	30	1.302,00
32	30	1.302,00
40	33	1.309,00
50	43	1.309,00
65	46	1.360,00
80	46	1.512,00
100	52	1.713,00
125	56	2.137,00
150	56	2.576,00
200	60	3.341,00
250	68	5.312,00
300	78	7.967,00
350	80	10.136,00
400	102	15.621,00
450	113	31.221,00
500	126	39.225,00
600	153	53.606,00
700	168	67.255,00
800	190	93.735,00
900	204	120.549,00

Andre materialer på forespørgsel.
Lug-type med gevindhuller på forespørgsel.



AVK Butterflyventiler serie 820. PN 10/16 Wafertype med styrehuller.
Hus: Duktilt støbejern.
Epoxybehandlet.
Liner: EPDM
Klap: Syrefast stål AISI 316L
Betjening: Fri spindelende.
Vatech nr. 416521.0xx

Dim DN	L mm	Pris kr.
25	30	558,00
32	30	558,00
40	33	565,00
50	43	565,00
65	46	613,00
80	46	758,00
100	52	946,00
125	56	1.346,00
150	56	1.682,00
200	60	2.358,00
250	68	3.821,00
300	78	5.137,00
350	80	8.807,00
400	102	12.738,00
450	113	26.704,00
500	126	34.189,00
600	153	55.764,00
700	168	63.849,00
800	190	81.776,00
900	204	105.618,00

Andre materialer på forespørgsel.
Lug-type med gevindhuller på forespørgsel.



AVK Butterflyventiler serie 820. PN 10/16 Wafertype med styrehuller.
Hus: Duktilt støbejern.
Epoxybehandlet.
Liner: EPDM
Klap: Syrefast stål AISI 316L
Betjening: Dobbeltvirkende pneumatisk aktuator
Vatech nr. 416525.0xx

Dim DN	L mm	Pris kr.
5	30	På forespørgsel
32	30	
40	33	
50	43	
65	46	
80	46	
100	52	
125	56	
150	56	
200	60	
250	68	
300	78	
350	80	
400	102	
450	113	
500	126	
600	153	
700	168	
800	190	
900	204	

Andre materialer på forespørgsel.
Lug-type med gevindhuller på forespørgsel.



AVK Butterflyventiler serie 820. PN 10/16 Wafertype med styrehuller.
Hus: Duktilt støbejern.
Epoxybehandlet.
Liner: EPDM
Klap: Syrefast stål AISI 316L
Betjening: Enkeltvirkende pneumatisk aktuator
Vatech nr. 416524.0xx

Dim DN	L mm	Pris kr.
25	30	På forespørgsel
32	30	
40	33	
50	43	
65	46	
80	46	
100	52	
125	56	
150	56	
200	60	
250	68	
300	78	
350	80	
400	102	
450	113	
500	126	
600	153	
700	168	
800	190	
900	204	

Andre materialer på forespørgsel.
Lug-type med gevindhuller på forespørgsel.



AVK Butterflyventiler serie 820. PN 10/16 Wafertype med styrehuller.
Hus: Duktilt støbejern.
Epoxybehandlet.
Liner: EPDM
Klap: Syrefast stål AISI 316L
Betjening: Elektrisk aktuator on/off.
230V/50Hz.
Vatech nr. 416526.0xx

Dim DN	L mm	Pris kr.
25	30	På forespørgsel
32	30	
40	33	
50	43	
65	46	
80	46	
100	52	
125	56	
150	56	
200	60	
250	68	
300	78	
350	80	
400	102	
450	113	
500	126	
600	153	
700	168	
800	190	
900	204	

Andre materialer på forespørgsel.
Lug-type med gevindhuller på forespørgsel.

Aktuatorer se side 17



AVK butterflyventil PN 16. Type EVS
Med vulkaniseret liner.
Wafer type for indspænding mellem flanger.
Hus af støbejern GG 25. Epoxybelagt 200 µ
Liner af EPDM.
Klap af Duplex rustfrit stål 1.4462
Vatech nr. 416100.xxx

Di DN	L mm	Pris kr.
40	33	1.223,00
50	43	1.234,00
65	46	1.256,00
80	46	1.266,00
100	52	1.558,00
125	56	1.732,00
150	56	2.370,00
200	60	3.298,00
250	68	6.482,00
300	78	7.672,00
350	78	13.027,00
400	102	21.770,00
450	114	29.593,00
500*	127	32.828,00
600*	154	60.678,00

*Klap af Duplex rustfrit stål 1.4517
EVS kan leveres op til DN 1400



AVK butterflyventil PN 16. Type EVBS
Med vulkaniseret liner.
Semi Lug type for indspænding mellem flanger.
Hus af støbejern GG 25. Epoxybelagt 200 µ
Liner af EPDM.
Disc af Duplex rustfrit stål 1.4462
Vatech nr. 416101.xxx

Di DN	L mm	Pris kr.
50	43	1.266,00
65	46	1.309,00
80	46	1.342,00
100	52	1.623,00
125	56	1.818,00
150	56	2.511,00
200	60	3.516,00
250	68	6.881,00
300	78	8.439,00



AVK butterflyventil PN 16. Type EVML
Med vulkaniseret liner.
Monoflange type.
Hus af duktilt støbejern GGG 40.
Epoxybelagt 200 µ
Liner af EPDM.
Disc af Duplex rustfrit stål 1.4462
Vatech nr. 416102.xxx

Di DN	L mm	Pris kr.
80	64	2.824,00
100	64	3.202,00
125	70	3.776,00
150	76	5.388,00
200	89	6.016,00
250	114	9.857,00
300	114	11.198,00
350	127	17.063,00
400	140	28.294,00
450	152	38.119,00
500*	152	40.585,00
600*	178	53.689,00

* Klap af Duplex rustfrit stål 1.4517
EVML kan leveres op til DN 800



AVK butterflyventil PN 16. Type EVFS
Med vulkaniseret liner.
Med flanger. Kort byggelængde.
Hus af støbejern GG 25.
Epoxybelagt 200 µ
Liner af EPDM.
Disc af Duplex rustfrit stål 1.4462
Vatech nr. 416103.xxx

Di DN	L mm	Pris kr.
50	108	2.576,00
65	112	2.726,00
80	114	2.792,00
100	127	3.159,00
125	140	3.603,00
150	140	4.739,00
200	152	6.016,00
250	165	10.149,00
300	178	11.913,00
350	199	16.944,00
400	216	28.738,00
450	222	38.798,00
500*	229	41.116,00
600*	267	67.874,00

* Klap af Duplex rustfrit stål 1.4517
Kan leveres op til DN 2000

AVK butterflyventiler med vulkaniseret liner kan leveres med klap, spindel og liner i andre materialer.

Ventilerne kan også leveres for lavere arbejdstryk – og dermed lavere betjeningsmoment, samt med korrosionsbeskyttelse på 100µ.

De viste ventiler er prispåsat efter højeste materialevalg, hvorfor ændringer oftest vil medføre væsentlig prisreduktion.

ALTERNATIVE MATERIALER

DISC	SPINDEL	LINER
Rustfrit stål 1.4408, EN 10213	Rustfrit stål 1.4057, EN 10088	NBR Standard grade 0-90
Rustfrit stål 1.4057, EN 10088	Rustfrit stål 1.4462, Duplex EN 10088	NBR Special grade 0-50 DVGW-Gas
Rustfrit stål 1.4462, Duplex EN 10088	Aluminium bronze CuAl10Ni5Fe4/EN, DIN 17665	EPDM Standard grade -20-110
Duktilt stbj. JS 1030, Rilsanbelagt EN 1563	Hastelloy-C276	EPDM Special grade DVGW-KTW -10-70
Aluminium G-bronze CuAl10Ni, AB2 DIN 1714	Monel K500 NA 18, BS 3076	EPDM Special grade KTW – D1 -30-120
Hastelloy-C -		FPM Standard grade 0-200 FPM Special grade 0-130



AVK butterflyventil PN 16. Type EVFL
Med vulkaniseret liner.
Med flanger. Lang byggelængde.
Hus af duktilt støbejern GGG 40.
Epoxybelagt 200 µ
Liner af EPDM.
Disc af Duplex rustfrit stål 1.4462
Vatech nr. 416104.xxx

Di DN	L mm	Pris kr.
50	150	3.776,00
65	170	4.588,00
80	180	4.837,00
100	190	5.529,00
125	200	5.853,00
150	210	6.492,00
200	230	8.581,00
250	250	14.672,00
300	270	17.019,00
350	290	38.216,00
400	310	38.671,00
450	330	47.911,00
500*	350	56.945,00
600*	390	90.357,00

* Klap af Duplex rustfrit stål 1.4517
EVFL kan leveres op til DN 1500



AVK håndtag for butterflyventiler.
Epoxybehandlet støbejern.
Incl. hakskive.
Vatech nr. 416109.xxx

Di DN	L mm	Pris kr.
40-80	250	249,00
100-125	250	249,00
150-200	315	292,00
250-350*	500	1.018,00

*Max. 2,5 bar.



Messing kuglehane med håndtag.
Muffe/muffe.
Leveres også med T-greb
Vatech nr. 418117.7xx



Dim	Pris kr.
3/8"	66,00
1/2"	66,00
3/4"	98,00
1"	146,00
1 1/4"	214,00
1 1/2"	350,00
2"	525,00
2 1/2"	1.055,00
3"	1.500,00
4"	3.200,00

Messing kuglehane med håndtag.
Muffe/nippel.
Leveres også med T-greb
Vatech nr. 418118.7xx



Dim	Pris kr.
1/2"	80,00
3/4"	96,00
1"	169,00
1 1/4"	255,00
1 1/2"	385,00
2"	555,00

Syrefast 2-delt kuglehane AISI 316.
Med håndtag og låseanordning.
Fuldt gennemløb.
Vatech nr. 418000.0xx



DN	RG	Pris kr.
10	1/4"	161,00
12	3/8"	167,00
15	1/2"	183,00
20	3/4"	239,00
25	1"	298,00
32	1 1/4"	422,00
40	1 1/2"	557,00
50	2"	826,00
65	2 1/2"	1.907,00
80	3"	2.305,00
100	4"	3.991,00

Syrefast 2-delt kuglehane AISI 316.
Med håndtag og låseanordning.
Op til 2" DVGW-godkendt til gas.
(Max. 5 bar)
Fuldt gennemløb.
Vatech nr. 418237.0xx



DN	RG	Pris kr.
10	1/4"	337,00
12	3/8"	337,00
15	1/2"	353,00
20	3/4"	558,00
25	1"	691,00
32	1 1/4"	998,00
40	1 1/2"	1.320,00
50	2"	1.861,00
65	2 1/2"	4.548,00
80	3"	6.368,00



Syrefast 2-delt kuglehane AISI 316.
Med håndtag og fjeder retur.
Fuldt gennemløb.
Vatech nr. 418009.0xx



DN	RG	Pris kr.
10	1/4"	255,00
12	3/8"	255,00
15	1/2"	309,00
20	3/4"	368,00
25	1"	515,00

Syrefast kuglehane AISI 316.
Med slangestuds.
Vatech nr. 418002.0xx



DN	RG	Pris kr.
15	1/2"	229,00
20	3/4"	248,00
25	1"	371,00

Syrefast 3-delt kuglehane AISI 316.
Med håndtag og låseanordning.
Fuldt gennemløb.
Vatech nr. 418515.0xx



Dim	Pris kr.
1/4"	216,00
3/8"	216,00
1/2"	227,00
3/4"	258,00
1"	392,00
1 1/4"	507,00
1 1/2"	713,00
2"	964,00
2 1/2"	1.936,00
3"	2.347,00
4"	4.116,00

Syrefast 3-delt kuglehane AISI 316.
Med ISO-top.
Vatech nr. 418515.1xx



DN	RG	Pris kr.
15	1/2"	432,00
20	3/4"	517,00
25	1"	703,00
32	1 1/4"	701,00
40	1 1/2"	1.405,00
50	2"	1.911,00
65	2 1/2"	4.079,00
80	3"	5.607,00
100	4"	8.035,00



Kuglehane med flanger.
 Fuldt gennemløb
 Hus af epoxybehandlet støbejern.
 Kugle af rustfrit syrefast stål AISI 316.
 Spindel af rustfrit stål AISI 304.
 Tætning af NBR.
 Vatech nr. 418426.0xx



DN	L	Pris kr.
15	120	999,00
20	120	999,00
25	125	1.219,00
32	130	1.361,00
40	140	1.674,00
50	150	1.949,00
65	170	2.661,00
80	180	3.323,00
100	190	5.194,00
125	200	8.994,00
150	210	13.907,00
200	400	På forespørgsel
250	450	På forespørgsel

Kuglehane med flanger.
 Gasgodkendt (DVGW). Fuldt gennemløb
 Hus af epoxybehandlet duktilt støbejern.
 Kugle af rustfrit syrefast stål AISI 316.
 Spindel af rustfrit stål AISI 304.
 Tætning af NBR.
 Vatech nr. 418426.1xx



DN	L	Pris kr.
15	120	1.117,00
20	120	1.117,00
25	125	1.361,00
32	130	1.511,00
40	140	1.848,00
50	150	2.162,00
65	170	2.917,00
80	180	3.637,00
100	190	5.578,00
125	200	9.471,00
150	210	På forespørgsel
200	400	På forespørgsel

Syrefast kuglehane med flanger.
 Fuldt gennemløb.
 Med håndtag.
 Vatech nr. 418430.0xx



DN	L	Pris kr.
15	115	1.318,00
20	120	1.520,00
25	125	1.999,00
32	130	2.451,00
40	140	3.181,00
50	150	4.151,00
65	170	6.241,00
80	180	7.625,00
100	190	9.925,00
125	325	25.085,00
150	350	29.385,00
200	400	På forespørgsel

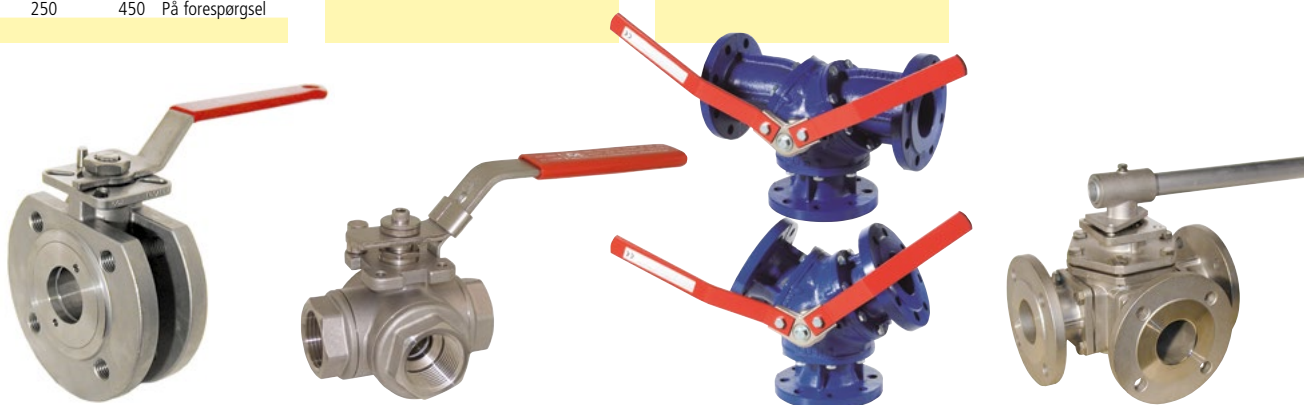

Syrefast Compact kuglehane AISI 316.
 Med flanger og håndtag
 Vatech nr. 418431.xxx



DN	L	Pris kr.
15	35	1.084,00
20	40	1.294,00
25	46	1.640,00
32	54	2.120,00
40	63,5	2.633,00
50	82	3.399,00
65	103	5.339,00
80	122	6.827,00
100	152	8.648,00
125	194	På forespørgsel
150	234	På forespørgsel
200	305	På forespørgsel

Syrefast 3-vejs kuglehane AISI 316.
 L-boret eller T-boret.
 Reduceret gennemløb.
 Vatech nr. 418520.xxx



DN	RG	Pris kr.
15	1/2"	1.174,00
20	3/4"	1.534,00
25	1"	1.949,00
32	1 1/4"	2.833,00
40	1 1/2"	3.754,00
50	2"	5.757,00

3-vejs kuglehane.
 L-boret eller T-boret
 Hus af støbejern.
 Kugle og spindel af rustfrit stål AISI 304.
 Fuldt gennemløb.
 Vatech nr. 418525.xxx



DN	Pris kr.
50	7.820,00
65	9.421,00
80	12.299,00
100	15.405,00
125	28.735,00
150	43.107,00

Syrefast 3-vejs kuglehane AISI 316.
 Med flanger.
 L-boret eller T-boret.
 Fuldt gennemløb.
 ISO 5211 flange for aktuormontage.
 Vatech nr. 418524.xxx



DN	L	Pris kr.
15	160	3.023,00
20	177	3.716,00
25	190	4.527,00
32	208	6.573,00
40	234	8.422,00
50	273	13.550,00
65	300	19.731,00
80	305	25.160,00
100	368,5	38.227,00
125	418	På forespørgsel
150	427	På forespørgsel



Syrefast 3-delt kuglehane AISI 316.
 Fuldt gennemløb.
 Med EI-aktuator 24VDC eller 230VAC.
 Vatech nr. 418515.7xx



DN	RG	Pris kr.
15	1/2"	3.047,00
20	3/4"	3.140,00
25	1"	3.339,00
32	1 1/4"	3.670,00

Syrefast 3-delt kuglehane AISI 316.
 Fuldt gennemløb.
 Med EI-aktuator 24VDC/230 VAC.
 Vatech nr. 418515.1xx



DN	L	Pris kr.
15	1/2	3.946,00
20	3/4	4.053,00
25	1	4.278,00
32	1 1/4	4.550,00
40	1 1/2	5.020,00
50	2	5.477,00

Større dimensioner på forespørgsel

Syrefast 3-delt kuglehane AISI 316.
 Fuldt gennemløb.
 Med **Festo** pneumatisk aktuator.
 Enkeltvirkende/dobbeltvirkende.
 Vatech nr. 418515.2xx



Dim	Pris kr.
1/4"	På forespørgsel
3/8"	
1/2"	
3/4"	
1"	
1 1/4"	
1 1/2"	
2"	
2 1/2"	
3"	
4"	

Syrefast kuglehane med flanger.
 Med elektrisk aktuator.
 230V/50Hz.
 Fuldt gennemløb.
 Vatech nr. 418434.0xx



DN	L	Pris kr.
15	115	På forespørgsel
20	120	
25	125	
32	130	
40	140	
50	150	
65	170	
80	180	
100	190	
125	325	
150	350	
200	400	

Aktuatorer se side 17



Syrefast kuglehane med flanger.
 Pneumatisk.
 Enkelt- eller dobbeltvirkende.
 Fuldt gennemløb.
 Vatech nr. 418432.0xx



DN	L	Pris kr.
15	115	På forespørgsel
20	120	
25	125	
32	130	
40	140	
50	150	
65	170	
80	180	
100	190	
125	325	
150	350	
200	400	





AUMA el-aktuator type SA. Multiturn. On/off. 3x400V/50Hz. Inkl. 2 stk. endestop, 2 stk. momentstop og varmelegeme. Vatech nr. 449100.xxx



Type	Max. Nm	Pris kr.
SA 07.2	30	På forespørgsel
SA 07.6	60	
SA 10.2	120	
SA 14.2	250	
SA 14.6	500	
SA 16.2	1000	
SA 25.1	2000	
SA 30.1	4000	
SA 35.1	8000	
SA 40.1	16000	
SA 48.1	32000	



AUMA el-aktuator type SAR. Multiturn. For regulering. 3x400V/50Hz. Inkl. 2 stk. endestop, 2 stk. momentstop og varmelegeme. Vatech nr. 449200.xxx



Type	Max. Nm	Pris kr.
SAR 07.2	15	På forespørgsel
SAR 07.6	30	
SAR 10.2	60	
SAR 14.2	120	
SAR 14.6	200	
SAR 16.2	400	
SAR 25.1	800	
SAR 30.1	1600	



Vatech elektrisk aktuator for 90° drejende ventiler. 24 AC/DC / 230V AC. Epoxybehandlet hus. IP 67. Vatech nr. 418515.8xx



Moment Nm	Løbetid sek.	Pris kr.
50	14-17	På forespørgsel



Vatech elektrisk aktuator for 90° drejende ventiler. 24VDC / 230VAC. Epoxybehandlet hus. IP 67. Vatech nr. 418515.9xx



Moment Nm	Løbetid sek.	Pris kr.
60	14-17	På forespørgsel
90	14-17	
150	17-20	
190	17-20	
280	20-24	
380	20-24	
500	20-24	
600	24-29	
800	24-29	
1000	24-29	



Udstyr til AUMA elektriske aktuatorer. Vatech nr. 449100.xxx



Dim RG	Pris kr.
Motorstyringer	
Mekanisk stillingsvisning	
Elektronisk stillingsvisning	
Potentiometer o.m.m.	
Priser på forespørgsel	



Positioner for elektrisk aktuator 418515. 230VAC/24VDC. Indgangssignal: 4-20 mA. Udgangssignal: 4-20 mA. Vatech nr. 418515.930



Type	Pris kr.
PCU	På forespørgsel

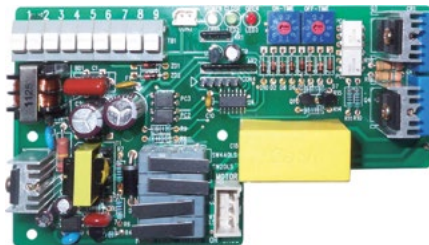

Speed-control for elektrisk aktuator 418515. 230VAC/24VDC. Løbetid: Indstillelig ca. 15 - 155 sek. Vatech nr. 418515.931



Type	Pris kr.
SCU	På forespørgsel



Batteri back-up for elektrisk aktuator 418515. 230VAC/24VDC. Batteritype: Ni-MH (1,2V) Ladetid: 30 min. - 3 timer. Løbetid: 15 min. Levetid: 2 år. Vatech nr. 418515.932



Type	Pris kr.
RBP	På forespørgsel



Linak lineær aktuator LA36/LA37
24VDC.
IP66 (1 bevægelse)
IP69K (1 stilstand)
Vatech nr. 449600.xxx



Slaglængde	Pris kr.
100	På forespørgsel
150	
200	
250	
300	
350	
400	
450	
500	
550	
600	
650	
700	
750	
800	
850	
900	
950	



Linak kontrolboks WCU-BASIC.
On/off styring.
Regulering 4-20mA.
Signal i åben og lukke position.
Motorstyringsprint.
Folie med knapper og dioder.
Vatech nr. 449600.502



Type	Pris kr.
WCU-BASIC	På forespørgsel



Linak kontrolboks WCU-BUS.
On/off styring. Regulering 4-20mA.
Signal i åben og lukke position.
Motorstyringsprint.
Folie med knapper og dioder.
Med Profi-bus kommunikation.
Vatech nr. 449600.504



Type	Pris kr.
WCU-BUS	På forespørgsel



Linak Batteri Back-up. WCU-UPS
Vatech nr. 449600.504



Type	Pris kr.
WCU-UPS	På forespørgsel



Linak Programmerings interface.
3-6V / 30mA.
For programmering og kopiering af parametre.
Vatech nr. 449600.510



Type	Pris kr.
TREM-236	På forespørgsel



Linak motorkabler
Vatech nr. 449600.52x



Længde	Pris kr.
1,5 m	På forespørgsel
5,0 m	
10,0 m	



Linak signalkabler
Vatech nr. 449600.53x



Længde	Pris kr.
1,5 m	På forespørgsel
5,0 m	
10,0 m	



AVK teleskopgarniturer for stikledningsventiler
Spindelfirkant: 14-22 mm.
Vatech nr. 145126.0xx



AVK faste garniturer for stikledningsventiler
Spindelfirkant: 14-22 mm.
Vatech nr. 145125.xxx



AVK teleskopisk garniturer for hovedledningsventiler
Universal – for adaptor.
DN 40 – 400 mm.
Vatech nr. 145127.xxx



AVK spindelovergang for garniturer til hovedledningsventiler.
DN 40 – 400 mm.
Vatech nr. 145131.xxx



DN	Jorddækning mm	Længde mm	Pris kr.
25-50	700-920	450-700	580,00
25-50	900-1320	650-1100	653,00
25-50	1000-1600	800-1400	713,00
25-50	1300-1970	1050-1750	758,00
25-50	1950-3120	1700-2900	922,00

DN	Jorddækning mm	Pris kr.
25-50	800	456,00
25-50	1000	456,00
25-50	1250	456,00
25-50	1500	601,00
25-50	2000	708,00
25-50	3000	846,00

DN	Længde mm	Pris kr.
40-400	450-700	897,00
40-400	650-1100	999,00
40-400	1050-1750	1.359,00
40-400	1700-2900	1.878,00

Husk adaptor 145131.xxx
Se skema for jorddækninger

DN	Firkant mm.	Pris kr.
40-50	14/25	110,00
65-80	17/25	110,00
100-150	19/25	110,00
200	24/25	110,00
250-300	27/25	110,00
350-400	32/25	110,00

Jorddækninger

Jorddækning: Afstanden fra overkant af rørledningen til overkanten af færdigt overfladeniveau/ overkanten af ventildæksel.

Totallængde: Max. længde af garniture.

Teleskoperingslængde: Max længde - min. længde på teleskopgarniture.

Garnituretype

	450-700	650-1100	1050-1750	1700-2900	B mm	C mm
Ventil						
DN						
050	0780-1010	0970-1350	1270-1970	1900-3200	210	50
065	0800-1030	0990-1370	1290-1990	1920-3220	230	50
080	0820-1050	1010-1390	1310-2010	1940-3240	240	50
100	0840-1070	1030-1410	1330-2030	1960-3260	270	50
125	0880-1110	1070-1450	1370-2070	2000-3300	310	50
150	0930-1160	1120-1500	1420-2120	2050-3350	370	50
200	1030-1260	1220-1600	1520-2220	2150-3450	450	50
250	1110-1340	1300-1680	1600-2300	2230-3530	530	50
300	1160-1390	1350-1730	1650-2350	2280-3580	580	50
350	1310-1540	1500-1880	1800-2500	2430-3730	720	50
400	1320-1550	1510-1890	1810-2510	2440-3740	720	50
450					920	50
500					880	50
600					960	50



AVK håndhjul.
Epoxybehandlet støbejern.
Vatech nr. 141493.xxx



Dim DN	Ø mm	Pris kr.
40-50	180	254,00
65-80	225	254,00
100	280	254,00
125-150	320	422,00
200	320	896,00
250-300	500	1.267,00
350-500	640	3.195,00
450-600	800	3.435,00

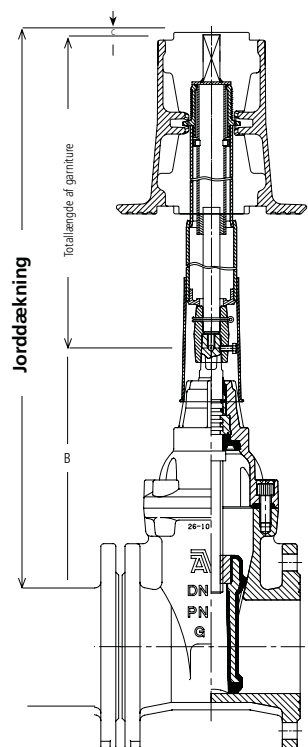



AVK stophanedæksel.
Fast model.
Vatech nr. 145155.380



H mm	Pris kr.
190	598,00



AVK mellemring og firkant
til fast dæksel.
Vatech nr. 145164-65.4xx



H mm	Pris kr.
10	75,00
20	86,00
30	116,00
40	160,00
50	185,00
Firkant	242,00



AVK stophanedæksel.
Flydende model.
Vatech nr. 145158.2xx



H mm	Pris kr.
80	627,00
120	696,00



AVK stophanedæksel i plast
Vatech nr. 145675.xxx



Mærket	Pris kr.
"Vand"	594,00
"Spildevand"	599,00
"Gas"	599,00



Vatech stophanedæksel.
6-kantet.
Vatech nr. 145600.01x



H mm	D mm	Pris kr.
78	75	122,00
120	112	248,00



AVK Stophanedæksel.
Komposit
Vatech nr. 145670-71.xxx



Type	Mål mm	Pris kr.
Firkantet	180x180	595,00
Rund	Ø210	595,00



Vatech galvaniseret bærelade for
stophanedæksler.
Vatech nr. 145286.0xx



Ø mm	Pris kr.
300	233,00
350	271,50

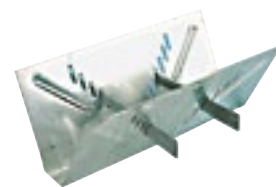

Vatech galvaniseret forankringsplade
for stikledningsventiler.
Vatech nr. 145281.012



DN mm	Pris kr.
20-50	349,00



Vatech T-nøgle.
Vatech nr. 145363.0xx



Dim mm	Pris kr.
12	126,00
16	126,00
20	355,00
22	355,00



Vatech skraldenøgle.
Vatech nr. 145416.0xx



Udførelse	Pris kr.
Enkelt	1.864,00
Dobbelt	4.327,00



Vatech kardanled for
betjeningsnøgler
Vatech nr. 145416.012



Udførelse	Pris kr.
Universel	1.974,00



Vatech ergonomisk ventilnøgle.
Standardsæt bestående af:
T-greb 1,00-1,50 m forlængelse.
Koblinger til stiklednings- og
hovedledningsventiler.
Hammer og skulderkasse.
Vatech nr. 145416.001



Pris kr. 8.303,00



AVK kontraklapventil.
Med fri akselende i højre side.
Epoxybehandlet. PN 10.
Vatech nr. 431065.0xx



Dim DN	L mm	Pris kr.
50	200	4.805,00
65	240	5.212,00
80	260	5.431,00
100	300	5.758,00
125	350	7.053,00
150	400	7.724,00
200	500	12.280,00
250	600	25.281,00
300	700	30.513,00
350	800	På forespørgsel
400	900	
450	1000	
500	1100	
600	1300	

DN 350-600 er metaltættende



Arm og vægt til AVK kontraklapventil.
Epoxybehandlet.
Vatech nr. 431065.7xx



Dim DN	Pris kr.
50-80	734,00
100	734,00
125-150	1.030,00
200	2.121,00
250-300	2.969,00
350	På forespørgsel
400	
450	
500	
600	

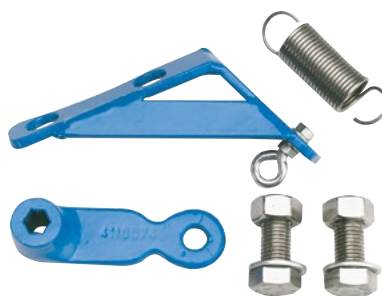

Fjedersæt til AVK kontraklapventil.
Epoxybehandlet.
Vatech nr. 431065.8xx



Dim DN	Pris kr.
50	3.012,00
65	3.012,00
80	3.012,00
100	3.274,00
125	3.515,00
150	3.515,00
200	3.697,00
250	6.619,00
300	6.619,00



Afskærmning til AVK kontraklapventil.
Epoxybehandlet.
Vatech nr. 431065.9xx



Dim DN	Pris kr.
50-80	1.658,00
100	1.770,00
125-150	1.994,00
200	2.520,00
250-300	4.480,00
350	På forespørgsel
400	
450	
500	
600	



AVK kuglekontraventil.
Med flanger.
NBR gummibelagt kugle.
Epoxybehandlet. PN 10.
Vatech nr. 430953.xxx



Dim DN	L mm	Pris kr.
50	200	1.862,00
65	240	1.971,00
80	260	2.397,00
100	300	2.990,00
125	350	4.682,00
150	400	6.582,00
200	500	11.275,00
250	600	22.168,00
300	700	34.828,00
350	800	56.987,00
400	900	72.249,00
500	1100	På forespørgsel
600	1300	



AVK kuglekontraventil.
Med gevind.
NBR gummibelagt kugle.
Epoxybehandlet. PN 10.
Vatech nr. 430854.0xx



Dim DN	Dim RG	Pris kr.
32	1 1/4"	576,00
40	1 1/2"	689,00
50	2"	901,00



AVK kuglekontraventil.
Med gevind.
Hus af syrefast stål AISI 316.
NBR gummibelagt kugle.
Vatech nr. 430855.1xx



Dim DN	Dim RG	Pris kr.
32	1 1/4"	1.099,00
40	1 1/2"	2.151,00
50	2"	2.749,00
65	2 1/2"	3.186,00
80	3"	3.707,00



Vatech vacuum kugleløfter for kuglekontraventiler.
DN 32-200 mm.
Incl. alu-kuffert.
Kan anvendes til alle fabrikater.
Vatech nr. 430953.900



DN	Pris kr.
32-200	3.722,00



Strate kontraklapventil AWASTOP
Gummiophængt klap.
Hus af epoxybelagt støbejern.
Klap af Butyl B 100.
Vatech nr. 431065.6xx



Dim DN	L mm	Pris kr.
50	200	2.663,00
65	230	2.846,00
80	260	3.386,00
100	300	4.168,00
125	350	5.489,00
150	400	7.236,00
200	500	12.503,00
250	600	18.339,00
300	700	22.467,00



Strate kontraklapventil SB. PN 4.
For luft og gas. Sandwich type.
Hus af aluminium
Vatech nr. 431066.6xx



Dim DN	L mm	Pris kr.
50	80	1.889,00
65	100	2.175,00
80	120	2.538,00
100	140	3.053,00
125	180	4.061,00
150	200	5.035,00
200	230	8.384,00
250	280	10.991,00



Strate kontraklapventil RSK-FT
Med indstillelig fjederanordning.
Vatech nr. 431066.7xx



Dim DN	L mm	Pris kr.
80	260	På forespørgse
400	900	
500	1100	
600	1300	
700	1500	
800	1700	



Strate kontraklapventil RSK-FTU
Med indstillelig fjederanordning og
by-pass med afspændingsventil.
Vatech nr. 431066.8xx



Dim DN	L mm	Pris kr.
100	300	På forespørgse
125	350	
150	400	
200	500	
250	600	
300	700	
350	800	
400	900	
500	1100	
600	1300	
700	1500	
800	1700	



Strate kontraklapventil RSK-FTUD
Med indstillelig fjederanordning.
By-pass og trykstødsdæmpningsventil.
Vatech nr. 431066.9xx



Dim DN	L mm	Pris kr.
100	300	På forespørgse
125	350	
150	400	
200	500	
250	600	
300	700	
350	800	
400	900	
500	1100	
600	1300	
700	1500	
800	1700	



Erhard kontraklapventil
Med arm og lod eller hydraulisk
dæmpning.
PN 10-40
DN 150-2000
Vatech nr. 431080.0xx



DN mm	L mm	Pris kr.
150	210	På forespørgsel
200	230	
250	250	
300	270	
350	290	
400	310	
450	330	
500	350	
600	390	
700	430	
800	470	
900	510	
1000	550	



Vatech kontraklapventil med membran.
PN 10-16
Hus af epoxybehandlet støbejern.
Tætning af EPDM.
Vatech nr. 430560.1xx



Dim DN	L mm	Pris kr.
40	180	På forespørgsel
50	200	2.596,00
65	240	3.438,00
80	260	3.643,00
100	300	5.198,00
125	350	6.092,00
150	400	6.182,00
200	500	11.534,00
250	600	På forespørgsel
300	700	På forespørgsel
350	800	På forespørgsel
400	900	På forespørgsel

Leveres også med tætning af NBR.



SOCLA kontraventil.
Fjederbelastet.
Hus af epoxybelagt støbejern.
Vatech nr. 430551.0xx



Dim DN	L mm	Pris kr.
40	85	1.439,00
50	100	1.598,00
65	120	1.677,00
80	140	2.374,00
100	170	3.218,00
125	200	5.448,00
150	230	6.830,00
200	289	10.836,00
250	354	16.004,00
300	396	23.607,00
350	473	45.537,00
400	560	98.608,00

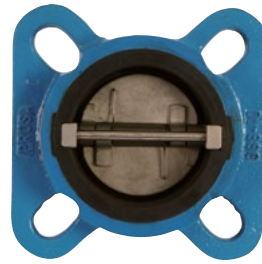

Vatech kontraklapventil
Type Rube-check.
Hus af støbejern.
Klap af syrefast stål AISI 316.
Vatech nr. 430555.0xx



Dim DN	L mm	Pris kr.
40	33	På forespørgsel
50	43	
65	46	
80	64	
100	64	
125	70	
150	76	
200	89	
250	114	
300	114	



Sandwich kontraklapventil.
For indspænding mellem flanger.
Hus af galvaniseret stål.
Vatech nr. 431364.xxx



Dim	L	Pris kr.
50	14	636,00
65	14	713,00
80	14	746,00
100	18	879,00
125	18	1.111,00
150	20	1.640,00
200	22	2.761,00
250	26	4.101,00
300	32	5.858,00
350	38	På forespørgsel
400	44	På forespørgsel



Sandwich kontraklapventil.
For indspænding mellem flanger.
Hus af syrefast stål AISI 316.
Vatech nr. 431368.0xx



Dim	L	Pris kr.
50	14	910,00
65	14	1.099,00
80	14	1.276,00
100	18	1.411,00
125	18	1.972,00
150	20	2.654,00
200	22	4.714,00
250	26	7.762,00
300	32	11.118,00
350	38	På forespørgsel
400	44	På forespørgsel



Vatech kontraklap af rustfrit
syrefast stål.
Med flanger.
Metal-tættende.
Vatech nr. 431370.0xx



Dim	L	Pris kr.
40	180	På forespørgsel
50	200	
65	240	
80	260	
100	300	
125	350	
150	400	
200	500	
250	600	
300	700	



Vatech kontraklap af rustfrit syrefast
stål.
Med gevind.
Metal-tættende.
Vatech nr. 430340.0xx



Dim RG	Pris kr.
1/2"	306,00
3/4"	324,00
1"	443,00
1 1/4"	664,00
1 1/2"	868,00
2"	1.021,00



Vatech kontraventil af rustfrit syrefast
stål. Fjederbelastet.
Vatech nr. 430341.0xx



Dn	RG	Pris kr.
10	1/4"	274,00
12	3/8"	274,00
15	1/2"	274,00
20	3/4"	341,00
25	1"	554,00
32	1 1/4"	837,00
40	1 1/2"	1.063,00
50	2"	1.559,00
65	2 1/2"	På forespørgsel
80	3"	På forespørgsel
100	4"	På forespørgsel



Honeywell tilbagestrømssikring.
Type BA 295S. Incl. kontraventil og
snavssamler

Kategori 4 – EN 1717

Med forskruninger og udv. gevind
Vatech nr. 430447.0xx



Dim DN	RG	Pris kr.
15	1/2"	2.555,00
20	3/4"	2.653,00
25	1"	3.309,00
32	1 1/4"	3.098,00
40	1 1/2"	6.978,00
50	2"	7.328,00



Honeywell tilbagestrømssikring.

Kategori 4 – EN 1717

Type BA 295 STN. For aftapssteder
Incl. kontraventil og snavssamler

Med udv. gevind
Vatech nr. 430441.108



Dim DN	RG	Pris kr.
20	1"	2.087,00



Honeywell tilbagestrømssikring.

Kategori 4 – EN 1717

Type BA 295 STN. For brandhaner
Incl. kontraventil og snavssamler

Med C-storz
Vatech nr. 430442.012



Dim DN	RG	Pris kr.
40	1 1/2"	9.623,00

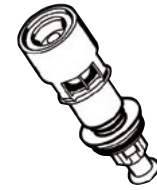

Honeywell udskiftningsindsats
For BA 295.

Vatech nr. 430443.7xx



Dim DN	RG	Pris kr.
15-20	1/2-3/4"	762,00
25-32	1-1 1/4"	1.595,00
32-50	1 1/2-2"	2.640,00

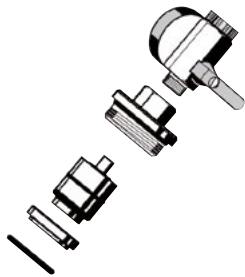

Honeywell indsats.

Kontraventil

For BA 295.

Vatech nr. 430443.73x



Dim DN	RG	Pris kr.
15-25	1/2-3/4"	195,00
32-50	1"	240,00
15-25	1 1/4"	338,00
32-50	1 1/2"	510,00
15-25	2"	1.255,00



Honeywell testapparat.

For tilbagestrømssikringer.

Vatech nr. 430443.800



Type	Pris kr.
TKA 295	På forespørgsel



Radonett tilbagestrømssikring.
Kategori 5 – EN 1717
 Arbejdstryk: 60 l/min ved 5 bar.
 Max afgangstryk: 6,2 bar
 Max flow: 120 l/min
 Vatech nr. 430350.060



HxBxD	Volumen	Pris kr.
1050x520x330	110 liter	På forespørgsel



Radonett tilbagestrømssikring.
Kategori 5 – EN 1717
 Arbejdstryk: 120 l/min ved 5 bar.
 Max afgangstryk: 6,0 bar
 Max flow: 240 l/min
 Vatech nr. 430350.120



HxBxD	Volumen	Pris kr.
1350x680x330	180 liter	På forespørgsel



Radonett tilbagestrømssikring.
Kategori 5 – EN 1717
 Med frekvensstyring
 Arbejdstryk: 250 l/min ved 6 bar.
 Max afgangstryk: 7,0 bar
 Max flow: 420 l/min
 Vatech nr. 430350.250



HxBxD	Volumen	Pris kr.
1920x780x460	400 liter	På forespørgsel



Radonett tilbagestrømssikring.
Kategori 5 – EN 1717
 Med frekvensstyring
 Arbejdstryk: 500 l/min ved 6,0 bar.
 Max afgangstryk: 7,2 bar
 Max flow: 700 l/min.
 Vatech nr. 430350.500



HxBxD	Volumen	Pris kr.
1920x780x460	400 liter	På forespørgsel



Radonett tilbagestrømssikring.
Kategori 5 – EN 1717
 Med frekvensstyring
 Arbejdstryk: 1000 l/min ved 6 bar.
 Max afgangstryk: 7,2 bar
 Max flow: 1200 l/min
 Vatech nr. 430350.999



HxBxD	Volumen	Pris kr.
1600x620x1250	800 liter	På forespørgsel



Honeywell tilbagestrømssikring.
Kategori 5 – EN 1717
 Arbejdstryk: 66 l/min. ved 4,3 bar.
 Vatech nr. 430355.140



DN	Pris kr.
25	På forespørgsel



AVK Kombi udluftningsventil for spildevand. PN 16.
Model D-020.
Luftudledning/Luftindtag under fyldning/tømning af rørledning, og under normal drift.
Hus af epoxybehandlet stål.
DN 50 med rørgvind eller flange.
DN 80-200 med flange.
Vatech nr. 154107.xxx



Dim DN	H mm	Pris kr.
50 (2" RG)	644	13.376,00
50	605	13.328,00
80	605	14.309,00
100	605	14.319,00
150	610	16.573,00
200	610	18.675,00



AVK Kombi udluftningsventil for spildevand. PN 10.
Model D-025.
Luftudledning/Luftindtag under fyldning/tømning af rørledning, og under normal drift.
Hus af armeret nylon.
DN 50 - 100 med rørgvind eller flange.
Vatech nr. 154107.5xx



Dim DN	H mm	Pris kr.
2" Rørgvind	455	10.707,00
3" Rørgvind	455	På forespørgsel
4" Rørgvind	455	På forespørgsel
DN 50 Flange	460	11.452,00
DN 80 Flange	460	12.223,00
DN 100 Flange	460	12.223,00



AVK Kombi udluftningsventil for spildevand. PN 16.
Model D-023.
For store luftmængder
Luftudledning/Luftindtag under fyldning/tømning af rørledning, og under normal drift.
Hus af epoxybehandlet stål.
Ventilenhed af epoxybehandlet duktilt støbejern.
DN 80-200 med flange.
Vatech nr. 154107.7xx



Dim DN	H mm	Pris kr.
80	579	17.817,00
100	579	19.638,00
150	629	22.658,00
200	629	25.766,00

Option: Hus og ventilenhed af syrefast stål AISI 316.



Vatech udluftningsventil PN 16.
For rent vand.
Luftudledning/Luftindtag under fyldning/tømning af rørledning, og under normal drift.
Hus af kunststof.
Vatech nr. 154104.xxx



RG	H mm	Pris kr.
3/4"	143	1.333,00
1"	143	1.333,00
2"	215	2.387,00
2"*	215	3.139,00

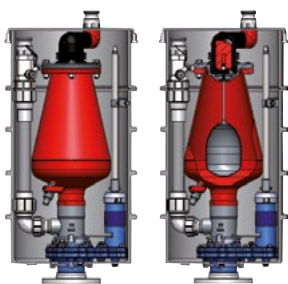

ARI Kombi udluftningsbrønd for spildevand. PN 16.
Model D-020 SB.
Incl. afspærringsventil.
Udluftningsarrangement tages let op for servicering ved lukket afspærringsventil.
Luftudledning/Luftindtag under fyldning/tømning af rørledning, og under normal drift.
Hus af epoxybehandlet stål.
Brønd af PE.
Vatech nr. 154110.xxx



DN	Brønd Ø mm.	H mm.	Pris kr.
80	450	875	På forespørgsel
80	450	1075	På forespørgsel

Option: Ventilhus af syrefast stål AISI 316.

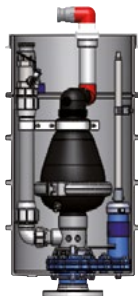

ARI Kombi udluftningsbrønd for spildevand. PN 10.
Model D-025 SB.
Incl. afspærringsventil.
Udluftningsarrangement tages let op for servicering ved lukket afspærringsventil.
Luftudledning/Luftindtag under fyldning/tømning af rørledning, og under normal drift.
Hus af armeret nylon.
Brønd af PE.
Vatech nr. 154110.1xx



DN	Brønd Ø mm.	H mm.	Pris kr.
80	450	875	På forespørgsel
80	450	1075	På forespørgsel



ARI Kombi udluftningsbrønd for spildevand. PN 16.
Model D-023 SB.
For store luftmængder.
Incl. afspærringsventil.
Udluftningsarrangement tages let op for servicering ved lukket afspærringsventil.
Luftudledning/Luftindtag under fyldning/tømning af rørledning, og under normal drift.
Hus af epoxybehandlet stål.
Ventilenhed af epoxybehandlet duktilt støbejern.
Vatech nr. 154110.2xx



DN	Brønd Ø mm.	H mm.	Pris kr.
80	450	875	På forespørgsel
80	450	1075	På forespørgsel



ARI kulstoffilter for udluftningsventiler Type D-020 og D-025.
Hindrer lugtgener fra spildevandet.
Vatech nr. 154110.9xx



Max. flow m ³ /h.	Tilslutning RG	Pris kr.
200-350	2"	På forespørgsel
420-713	2"	På forespørgsel
600-1000	2"	På forespørgsel



Strate udluftningsventil for spildevand type BEV-GF.
For udluftning under fyldning/tømning (Trin1),
og under drift (Trin 2)
Vatech nr. 448005.xxx



Dim DN	Udluftningsmængde Trin 1 (m ³ /h)	Udluftningsmængde Trin 2 (m ³ /h)	Pris kr.
80	450	20	På forespørgsel
100	1000	20	På forespørgsel
150	2000	40	På forespørgsel

Strate udluftningsventil for spildevand type BEV-G.
For udluftning under fyldning/tømning.
Vatech nr. 448006.xxx



Dim DN	Udluftningsmængde (m ³ /h)	Pris kr.
50	450	På forespørgsel
100	1000	På forespørgsel
150	2000	På forespørgsel

Strate udluftningsventil for spildevand type BEV-F.
For udluftning under drift.
Vatech nr. 448007.xxx



Dim DN	Udluftningsmængde (m ³ /h)	Pris kr.
50	20	På forespørgsel
80	2x20	På forespørgsel



Vatech skydeventil af syrefast stål.
Metaltættende.
Med gevind.
Vatech nr. 410081.0xx



DN	RG	Pris kr.
15	1/2"	408,00
20	3/4"	460,00
25	1"	562,00
32	1 1/4"	732,00
40	1 1/2"	1.021,00
50	2"	1.327,00



Vatech skydeventil af rustfrit syrefast stål. Med flanger.
Metaltættende.
Vatech nr. 410589.0xx



Dim DN	L mm	Pris kr.
50	150	På forespørgsel
65	170	
80	180	
100	190	
125	200	
150	210	



Syrefast nåleventil. AISI 316
Vatech nr. 410082.0xx



DN	RG	Pris kr.
10	1/4"	312,00
12	3/8"	341,00
15	1/2"	412,00
20	3/4"	667,00
25	1"	1.248,00

Kan leveres op til 2" på forespørgsel

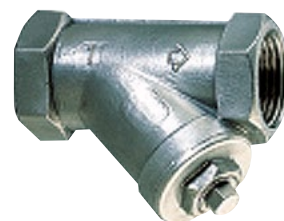

Snavssamler med gevind.
Syrefast stål AISI 316
Vatech nr. 449129.0xx



Dim	Pris kr.
3/8"	185,00
1/2"	197,00
3/4"	269,00
1"	383,00
1 1/4"	482,00
1 1/2"	681,00
2"	978,00



Snavssamler med flanger.
Hus af epoxybelagt støbejern.
Si af rustfrit stål AISI 304
Vatech nr. 449125.0xx



Dim	Pris kr.
50	1.229,00
65	1.357,00
80	1.728,00
100	2.448,00
125	3.413,00
150	4.530,00
200	7.377,00
250	10.547,00
300	14.676,00
350	På forespørgsel
400	På forespørgsel



Bundsdi med flange.
Hus af epoxybelagt støbejern.
Si af galv. stål
Vatech nr. 435997.0xx



DN	H	Pris kr.
50	100	På forespørgsel
65	120	
80	140	
100	167	
125	217	
150	250	
200	326	
250	366	
300	414	
350	444	
400	464	



Bundsdi med flange.
Hus af rustfrit stål AISI 304.
Si af rustfrit stål AISI 304
Vatech nr. 435998.0xx



DN	H	Pris kr.
40	75	På forespørgsel
50	87	
65	106	
80	126	
100	154	
125	194	
150	217	
200	254	
250	352	
300	382	
350	402	
400	430	
450	480	
500	548	
600	654	



Glycerinfyldt manometer Ø 63 mm.
Hus af rustfrit stål AISI 304.
1/4" tilslutning af messing. Nedad eller bagud.
Vatech nr. 481150.0xx



Måleområde bar	Pris kr.
-1-0	198,00
-1-1,5	198,00
-1-5	198,00
0-0,6	198,00
0-1	198,00
01-1,6	198,00
0-2,5	198,00
0-4	198,00
0-6	198,00
0-10	198,00
0-16	198,00
0-25	198,00

Leveres også med hus Ø 100 mm. tilslutning 1/2" nedad.
Andre trykklasser op til 600 bar på forespørgsel.

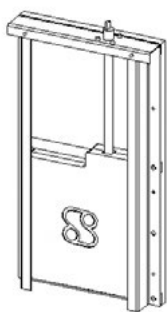

Vatech HDPE skydespjæld.
For vægmontage.
Vatech nr. 228000.01x



DN mm	Vandtryk mVS	Pris kr.
125	6	9.705,00
150	6	9.705,00
200	6	10.328,00
250	6	11.245,00
300	6	12.410,00

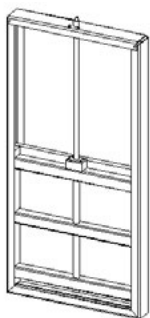

Vatech HDPE skydespjæld.
For vægmontage.
Vatech nr. 228000.02x



DN mm	Vandtryk mVS	Pris kr.
400	6	19.395,00
500	6	23.100,00
600	6	26.532,00
700	6	30.177,00
800	6	34.294,00
900	6	40.156,00

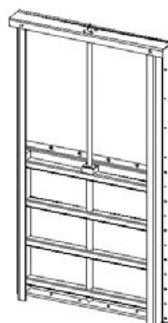

Vatech HDPE skydespjæld.
For vægmontage.
Vatech nr. 228000.03x



DN mm	Vandtryk mVS	Pris kr.
1000	6	43.816,00
1100	6	På forespørgsel
1200	6	På forespørgsel
1250	6	På forespørgsel
1500	6	På forespørgsel

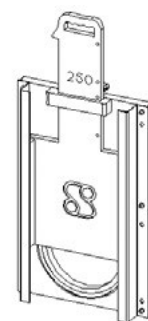

Vatech HDPE håndspjæld.
For vægmontage.
Vatech nr. 228001.0xx



DN mm	Vandtryk mVS	Pris kr.
150	3	4.154,00
200	3	4.692,00
250	3	5.411,00
300	3	5.949,00
400	3	6.983,00
500	3	8.420,00

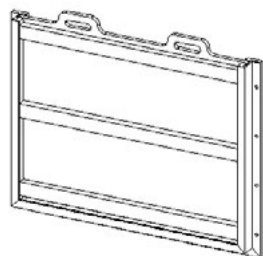

Vatech HDPE håndspjæld.
For montage i kanal.
Firkantet gennemløb.
Vatech nr. 228002.0xx



B mm	H mm	Pris kr.
Efter opgave		På forespørgsel

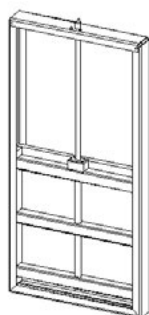

Vatech HDPE skydespjæld.
For montage i kanal.
Med 1 spindel.
Vatech nr. 228003.0xx



B mm	H mm	Pris kr.
Op til 1500 mm	Efter opgave	På forespørgsel

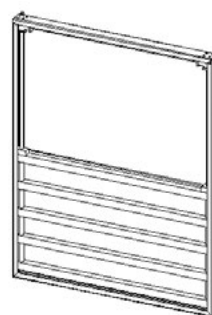

Vatech HDPE skydespjæld.
For montage i kanal.
Med 2 spindler.
Vatech nr. 228004.0xx



B mm	H mm	Pris kr.
Over 1500 mm	Efter opgave	På forespørgsel

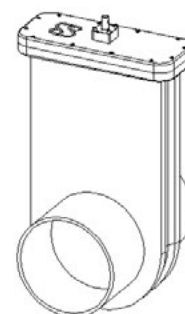

Vatech HDPE skydeventil med PE-ender.
Hus og spjældplade af HDPE.
Spindel af syrefast stål AISI 316.
Vatech nr. 410570.0xx



B mm	Vandtryk mVS	Pris kr.
110	6	På forespørgsel
125	6	
160	6	
200	6	
250	6	
315	6	
400	6	
500	6	
630	6	

Leveres også med flanger

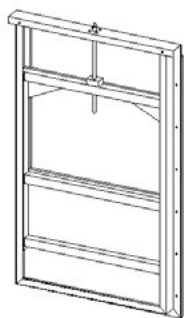

Vatech HDPE overløbsspjæld.
For vægmontage.
Med 1 spindel.
Vatech nr. 228005.0xx



B mm	H mm	Pris kr.
Op til 1500	Efter opgave	På forespørgsel

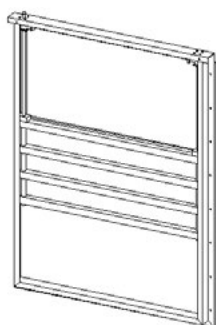

Vatech HDPE overløbsspjæld.
For vægmontage.
Med 2 spindler.
Vatech nr. 228006.0xx



B mm	H mm	Pris kr.
Over 1500	Efter opgave	På forespørgsel

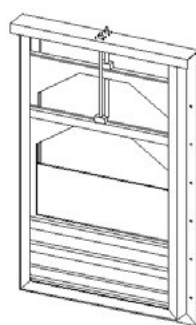

Vatech HDPE overløbsspjæld.
Dobbelt spjældplade.
1 spindel pr. spjældplade.
For vægmontage.
Vatech nr. 228008.0xx



B mm	H mm	Pris kr.
Op til 1500	Efter opgave	På forespørgsel

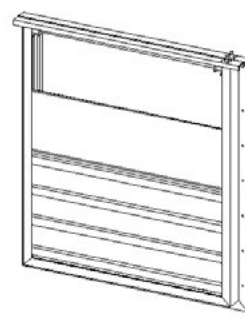

Vatech HDPE overløbsspjæld.
Dobbelt spjældplade.
2 spindler pr. spjældplade.
For vægmontage.
Vatech nr. 228007.0xx



B mm	H mm	Pris kr.
Over 1500 mm.	Efter opgave	På forespørgsel

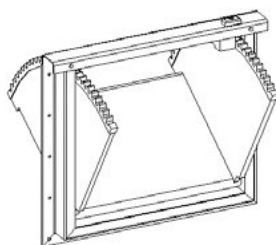

Vatech HDPE overløbsvugge.
Materialer: HDPE/AISI 316.
Vatech nr. 228009.0xx



B mm	H mm	Pris kr.
Op til 2000	Op til 1250	På forespørgsel

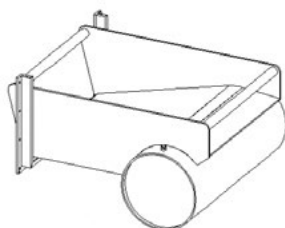

Vatech HDPE overløbsunit
med flyder.
Materialer: HDPE/AISI 316.
Vatech nr. 228010.5xx



B mm	Vandspejls difference	Pris kr.
Op til 2500	Op til 400	På forespørgsel

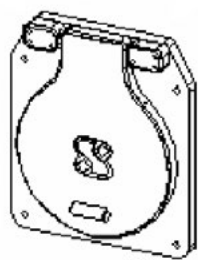

Vatech HDPE udløbsklap.
Tilslutning: Vægflange.
Type TKV.
Vatech nr. 226001.1xx



DN mm	Vandtryk mVS	Pris kr.
100	10	2.078,00
125	10	2.078,00
150	10	2.210,00
200	10	2.476,00
250	10	2.994,00
300	10	3.586,00

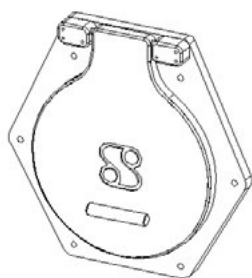

Vatech HDPE udløbsklap.
Tilslutning: Vægflange.
Type TKV.
Vatech nr. 226001.2xx



DN mm	Vandtryk mVS	Pris kr.
400	6	5.273,00
500	6	6.936,00

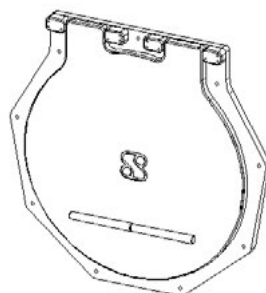

Vatech HDPE udløbsklap.
Tilslutning: Vægflange.
Type TKV.
Vatech nr. 226001.3xx



DN mm	Vandtryk mVS	Pris kr.
600	6	13.430,00

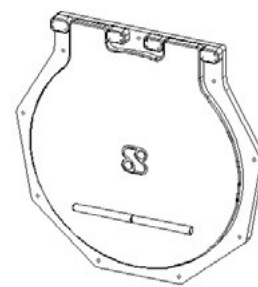

Vatech HDPE udløbsklap.
Tilslutning: Vægflange.
Type TKV.
Vatech nr. 226001.4xx



DN mm	Vandtryk mVS	Pris kr.
700	4	15.582,00
800	3	18.056,00
900	2,5	20.784,00
1000	2	23.669,00

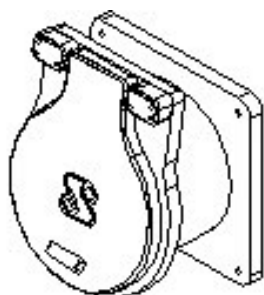

Vatech HDPE udløbsklap.
Afvinkling 10°.
Tilslutning: Vægflange.
Type TKV-A.
Vatech nr. 226000.1xx



DN mm	Vandtryk mVS	Pris kr.
100	10	4.131,00
125	10	4.131,00
150	10	4.466,00
200	10	5.012,00
250	10	5.696,00
300	10	6.273,00

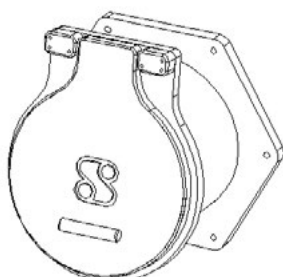

Vatech HDPE udløbsklap.
Afvinkling 10°.
Tilslutning: Vægflange.
Type TKV-A.
Vatech nr. 226000.2xx



DN mm	Vandtryk mVS	Pris kr.
400	6	8.288,00
500	6	11.066,00



Vatech HDPE udløbsklap.
Afvinkling 10°.
Tilslutning: Vægflange.
Type TKV-A.
Vatech nr. 226000.3xx



DN mm	Vandtryk mVS	Pris kr.
600	6	14.790,00

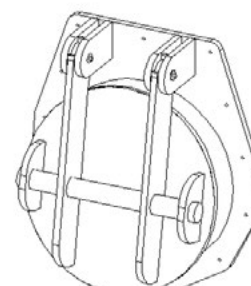

Vatech HDPE udløbsklap.
Afvinkling 10°.
Tilslutning: Vægflange.
Type TKV-A.
Vatech nr. 226000.4xx



DN mm	Vandtryk mVS	Pris kr.
700	6	22.113,00
800	6	25.668,00
900	6	29.981,00
1000	6	34.606,00
1250	6	50.116,00
1500	6	57.156,00

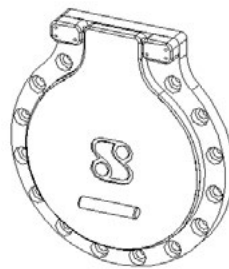
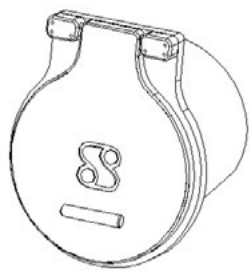

Vatech HDPE udløbsklap.
Afvinkling 10°.
Tilslutning: PE-spidsende.
Type TKVA-P.
Vatech nr. 226002.1xx



Ø mm	Vandtryk mVS	Pris kr.
110	10	2.962,00
125	10	2.962,00
160	10	3.205,00
200	10	3.448,00
250	10	3.934,00
315	10	4.329,00
400	6	5.988,00
500	6	7.844,00
630	6	14.238,00

Vatech HDPE udløbsklap.
Afvinkling 10°.
Tilslutning: PE-spidsende.
Type TKVA-P.
Vatech nr. 226002.2xx



Ø mm	Vandtryk mVS	Pris kr.
700	4	18.316,00
800	3	21.459,00
900	2,5	24.862,00
1000	2	28.526,00

Vatech HDPE udløbsklap.
Tilslutning: DIN flange.
Type TKV-F.
Vatech nr. 226003.1xx



DN mm	Vandtryk mVS	Pris kr.
100	10	På forespørgsel
125	10	
150	10	
200	10	
250	10	
300	10	
400	6	
500	6	
600	6	

Vatech HDPE udløbsklap.
Afvinkling 10°.
Tilslutning: DIN flange.
Type TKVA-F.
Vatech nr. 226004.2xx



DN mm	Vandtryk mVS	Pris kr.
100	10	På forespørgsel
125	10	
150	10	
200	10	
250	10	
300	10	
400	6	
500	6	
600	6	

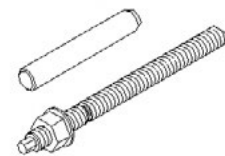
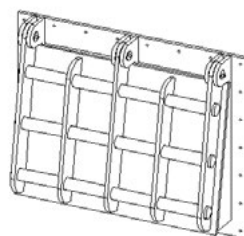
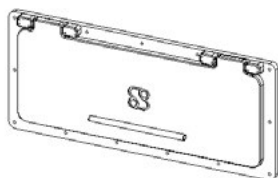
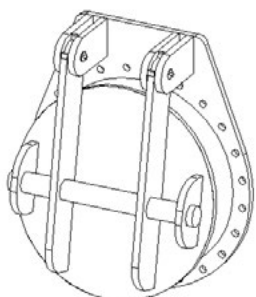

Vatech HDPE udløbsklap.
Afvinkling 10°.
Tilslutning: DIN flange.
Type UKF-3.
Vatech nr. 226003.3xx



DN mm	Vandtryk mVS	Pris kr.
700	6	På forespørgsel
800	6	
900	6	
1000	6	
1200	6	
1500	6	

Vatech HDPE udløbsklap.
Rektangulær udførelse.
Tilslutning: Vægflange.
Type UKR-1.
Vatech nr. 226008.0xx



Standard bredde mm	Standard højde mm	Pris kr.
Op til 2500	Op til 1500	På forespørgsel

Vatech HDPE udløbsklap.
Afvinkling 10°.
Tilslutning: Vægflange.
Type UKR.
Vatech nr. 226009.0xx



Standard bredde mm	Standard højde mm	Pris kr.
Op til 2500	Op til 1500	På forespørgsel

Befæstigelsesæt for Vatech.
udløbsklapper til vægmontage.
Klæbeankre A4.
Vatech nr. 226010.0xx



DN mm	Pris kr.
100-300	590,00
400-600	982,00
700-900	2.099,00
1000-1250	2.806,00
1500	3.872,00



Vatech skydespjæld. vægmontage. Ramme og spjældplade af rustfrit stål AISI 304, eller syrefast stål AISI 316. Tætning af EPDM. Vatech nr. 221000.xxx



Dim b x h	Vandtryk mVS	Pris kr.
200x200	10	På forespørgsel
300x300	10	
400x400	10	
500x500	10	
600x600	10	
700x700	10	
800x800	10	
900x900	10	
1000x1000	10	
1100x1100	6	
1200x1200	6	

Andre dimensioner og udførelser på forespørgsel.



Vatech kanalspjæld. For indstøbning eller påboltning. Ramme og spjældplade af rustfrit stål AISI 304, eller syrefast stål AISI 316. Tætning af EPDM. Vatech nr. 221010.xxx



Dim b x h	Pris kr.
200x200	På forespørgsel
300x300	
400x400	
500x500	
600x600	
700x700	
800x800	
900x900	
1000x1000	
1100x1100	
1200x1200	
1300x1300	
1400x1400	
1500x1500	

Andre dimensioner og udførelser på forespørgsel.



Vatech hævespjæld. For indstøbning eller vægmontage. Ramme og spjældplade af rustfrit stål AISI 304, eller syrefast stål AISI 316. Tætning af EPDM. Vatech nr. 221022.xxx



Dim b x h: 150x150 til 2000x2000
Vandtryk mVS: Spjældpladens højde
Pris kr. På forespørgsel

Andre dimensioner og udførelser på forespørgsel.



Vatech overløbsspjæld. For vægmontage. 3- eller 4-sidet tættende. Ramme og spjældplade af rustfrit stål AISI 304, eller syrefast stål AISI 316. Tætning af EPDM. Vatech nr. 221011.xxx



Dim b x h: 150x150 til 2000x2000
Type: 3-sidet tættende
Vandtryk mVS: Spjældpladens højde
Pris kr.

Dim b x h: 150x150 til 1000x1000
Type: 4-sidet tættende
Vandtryk mVS: 10
Pris kr.

Dim b x h: 1100x1000 til 2000x2000
Type: 4-sidet tættende
Vandtryk mVS: 6
Pris kr.

Andre dimensioner og udførelser på forespørgsel.



Vatech svinerygsplanke-armatur. For indstøbning eller vægmontage. Ramme rustfrit stål AISI 304, eller syrefast stål AISI 316. Planker af aluminium. Vatech nr. 221030.xxx



Planke-tykkelse	Planke-højde	Pris kr.
50	303	På forespørgsel
90	303	
150	303	

Andre dimensioner og udførelser på forespørgsel.



Vatech udløbsklap. Rund model. For vægmontage. Ramme og klap af rustfrit stål AISI 304, eller syrefast stål AISI 316. Tætning af EPDM. Vatech nr. 221024.xxx



Dim Ø	Vandtryk mvVS	Pris kr.
150	5	På forespørgsel
200	5	
300	5	
400	5	
500	5	
600	5	
700	5	
800	5	
900	5	
1000	5	
1100	5	
1200	5	
1300	5	
1400	5	

Andre dimensioner og udførelser på forespørgsel.



Vatech udløbsklap. Firkantet model. For vægmontage. Ramme og klap af rustfrit stål AISI 304, eller syrefast stål AISI 316. Tætning af EPDM. Vatech nr. 221020.xxx



Dim b x h	Vandtryk mVS	Pris kr.
150x150	5	På forespørgsel
200x200	5	
300x300	5	
400x400	5	
500x500	5	
600x600	5	
700x700	5	
800x800	5	
900x900	5	
1000x1000	5	
1100x1100	5	
1200x1200	5	
1300x1300	5	
1400x1400	5	

Andre dimensioner og udførelser på forespørgsel.

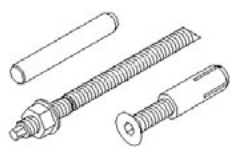

Befæstigelsesæt for skydespjæld
Til vægmontage.
Klæbeankre/Ekspansionsbolte A4
Vatech nr. 228015.0xx



DN mm	Pris kr.
150-300	På forespørgsel
400-700	
800-900	
1000-1250	
1400-1500	

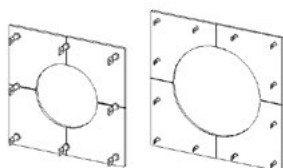

Indstøbningsplade af HDPE.
For HDPE skydespjæld.
Vatech nr. 228500.0xx



DN mm	Pris kr.
150-300	På forespørgsel
400-700	
800-1000	

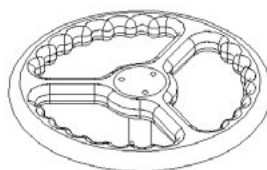

Vatech HDPE håndhjul.
Vatech nr. 228501.xxx



Ø mm	Pris kr.
200	På forespørgsel
250	
350	
500	

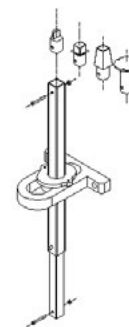

Teleskopiske spindelforlængelser.
Syrefast stål AISI 316.
Incl. styrebeslag.
Vatech nr. 228502.xxx



H-min mm	H-max mm	Pris kr.
500	750	På forespørgsel
750	1000	
1000	1500	
1500	2000	
2000	2500	
2500	3000	
3000	3500	
3500	4000	
4000	4500	
4500	5000	
5000	5500	
5500	6000	

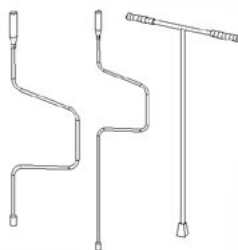

Betjeningsnøgle for skydespjæld
Type BS
Vatech nr. 228017.1xx



Type	Højde mm	Pris kr.
B	700	På forespørgsel
B1	1200	
T	1250	

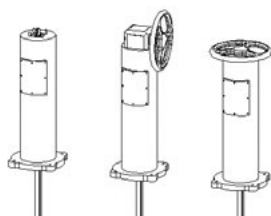

Ventilsøjler
Vatech nr. 228016.0xx



Type	Pris kr.
For aktuator	På forespørgsel
Med gearbox og håndhjul	
Med håndhjul	

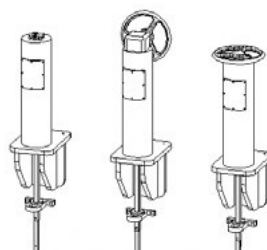

Ventilsøjler på vægkonsol
Vatech nr. 228016.3xx



Type	Pris kr.
For aktuator	På forespørgsel
Med gearbox og håndhjul	
Med håndhjul	



ARPOL flexkobling.
Ikke trækfast.
Bredde: 78-95 mm.
Hus og beslag af syrefast stål AISI 316.
Tætning af EPDM.
Vatech nr. 103002.0xx



Dim Ø	Max tryk bar	Pris kr.
47-49	16	785,00
53-55	16	818,00
56-58	16	820,00
59-61	16	831,00
62-65	16	840,00
74-77	16	889,00
82-85	16	907,00
87-91	16	920,00
102-106	16	958,00
107-111	14	969,00
112-117	13	1.005,00
124-127	12	1.032,00
127-131	12	1.040,00
131-136	11	1.051,00
137-142	11	1.065,00
152-156	10	1.105,00
156-161	10	1.116,00
166-171	10	1.578,00

ARPOL flexkobling.
Ikke trækfast.
Bredde: 139-144 mm.
Hus og beslag af syrefast stål AISI 316.
Tætning af EPDM.
Vatech nr. 103002.0xx



Dim Ø	Max tryk bar	Pris kr.
194-200	23	1.862,00
202-208	18	1.862,00
217-223	18	1.862,00
221-227	18	1.862,00
248-254	15	2.036,00
252-258	15	2.036,00
301-307	12	2.214,00
311-317	12	2.214,00
323-329	12	2.214,00
352-358	11	2.396,00
403-409	9	2.581,00
450-456	8	2.718,00
500-508	8	3.714,00
599-607	6	4.010,00
605-613	6	4.239,00

Andre udførelser:
-Hus og beslag af rustfrit stål AISI 304
-Tætning af NBR eller silicone.
-Bredde: 200 og 300 mm.
-Dimensioner op til DN 1200 mm.
-Andre trykklasser



ARPOL trækfast kobling.
Bredde: 78-95 mm.
Hus og beslag af syrefast stål AISI 316.
Tætning af EPDM.
Vatech nr. 103000.0xx



Dim Ø	Max tryk bar	Pris kr.
48,3	16	788,00
54,0	16	804,00
7,0	16	819,00
60,3	16	825,00
76,1	16	975,00
84,0	16	1.091,00
88,9	16	1.091,00
104-106	16	1.182,00
108,0	16	1.182,00
114,3	16	1.193,00
129,0	16	1.681,00
133,0	16	1.681,00
139,7	16	1.681,00
154-156	16	1.823,00
159,0	16	1.838,00
168,3	13	1.880,00

ARPOL trækfast kobling.
Bredde: 141 mm.
Hus og beslag af syrefast stål AISI 316.
Tætning af EPDM.
Vatech nr. 103000.0xx



Dim Ø	Max tryk bar	Pris kr.
204-206	10	3.513,00
219,1	10	3.513,00
244,5	5,5	3.785,00
254-256	5	3.944,00
267,0	5	3.944,00
273,0	4,5	3.996,00
304-306	3	4.345,00
323,0	3	4.345,00
354-356	2,5	4.554,00
406,0	2	4.929,00

Andre udførelser:
-Hus og beslag af rustfrit stål AISI 304
-Tætning af NBR eller Silicone.
-Andre trykklasser



ARPOL trækfast kobling.
For PVC- og PE-rør.
Hus og beslag af syrefast stål AISI 316.
Tætning af EPDM.
Vatech nr. 103010.0xx



Dim Ø	Max tryk bar	Pris kr.
63	10	1.479,00
75	10	1.674,00
90	10	1.727,00
110	10	1.743,00
125	10	2.276,00
140	10	2.377,00
160	10	2.601,00
180	10	4.713,00
200	10	5.014,00
225	10	5.471,00
250	10	5.658,00
280	10	7.167,00
315	10	7.697,00
355	10	8.668,00
400	10	8.923,00

Andre udførelser:
-Hus og beslag af rustfrit stål AISI 304
-Tætning af NBR eller silicone.



ARPOL overgangskobling.
For rør med forskellig udv. dia.
Max. Diff. Dia = 35 mm.
Hus og beslag af syrefast stål AISI 316.
Tætning af EPDM.
Vatech nr. 103029.0xx



Dim Ø	Max tryk bar	Pris kr.
På forespørgsel		

Andre udførelser:
-Hus og beslag af rustfrit stål AISI 304



ARPOL flexkobling med anbringning.
Gevind- eller flangeafgang.
2-delt eller 3-delt
DN 40 – 2000 mm.
Hus og beslag af syrefast stål AISI 316.
Tætning af EPDM.
Vatech nr. 103030.0xx



Dim Ø	Max tryk bar	Pris kr.
På forespørgsel		

Andre udførelser:
-Hus og beslag af rustfrit stål AISI 304
-Tætning af NBR eller silicone.



ARPOL flexkøbling. Ikke trækfast.
Bredde: 78-95 mm.
Hus og beslag af syrefast stål AISI 316.
Tætning af blå silicone. Max. -55° - 200° C.
Vatech nr. 103007.0xx



ARPOL flexkøbling. Ikke trækfast.
Bredde: 139-144 mm.
Hus og beslag af syrefast stål AISI 316.
Tætning af blå silicone. Max. -55° - 200° C.
Vatech nr. 103007.0xx



ARPOL trækfast købling.
Bredde: 78-95 mm.
Hus og beslag af syrefast stål AISI 316.
Tætning af blå silicone. Max. -55° - 200° C.
Vatech nr. 103005.0xx



ARPOL trækfast købling.
Bredde: 141 mm.
Hus og beslag af syrefast stål AISI 316.
Tætning af blå silicone. Max. -55° - 200° C.
Vatech nr. 103005.0xx



Dim Ø	Max tryk bar	Pris kr.
47-49	16	1.016,00
53-55	16	1.061,00
56-58	16	1.063,00
59-61	16	1.078,00
62-65	16	1.089,00
74-77	16	1.153,00
82-85	16	1.177,00
87-91	16	1.193,00
102-106	16	1.241,00
107-111	14	1.257,00
112-117	13	1.303,00
124-127	12	1.339,00
127-131	12	1.348,00
131-136	11	1.363,00
137-142	11	1.381,00
152-156	10	1.433,00
156-161	10	1.448,00
166-171	10	2.046,00

Dim Ø	Max tryk bar	Pris kr.
194-200	23	2.414,00
202-208	18	2.414,00
217-223	18	2.414,00
221-227	18	2.414,00
248-254	15	2.639,00
252-258	15	2.639,00
301-307	12	2.870,00
311-317	12	2.870,00
323-329	12	2.870,00
352-358	11	3.106,00
403-409	9	3.345,00
450-456	8	3.523,00
500-508	8	4.814,00
599-607	6	5.197,00
605-613	6	5.494,00

Tillæg for rød silicone: 8%

Andre udførelser:
-Hus og beslag af rustfrit stål AISI 304
-Tætning af rød silicone. Max. -55°-240° C.
-Bredde: 200 og 300 mm.
-Dimensioner op til DN 1200 mm.
-Andre trykklasser

Dim Ø	Max tryk bar	Pris kr.
48,3	16	1.022,00
54,0	16	1.043,00
57,0	16	1.062,00
60,3	16	1.070,00
76,1	16	1.264,00
84,0	16	1.415,00
88,9	16	1.415,00
104-106	16	1.533,00
108,0	16	1.533,00
114,3	16	1.547,00
129,0	16	2.180,00
133,0	16	2.180,00
139,7	16	2.180,00
154-156	16	2.364,00
159,0	16	2.383,00
168,3	13	2.437,00

Dim Ø	Max tryk bar	Pris kr.
204-206	10	4.554,00
219,1	10	4.554,00
244,5	5,5	4.906,00
254-256	5	5.112,00
267,0	5	5.112,00
273,0	4,5	5.180,00
304-306	3	5.632,00
323,0	3	5.632,00
354-356	2,5	5.903,00
406,0	2	6.389,00

Tillæg for rød silicone: 8%

Andre udførelser:
-Hus og beslag af rustfrit stål AISI 304
-Tætning af rød silicone. Max. -55° - 240° C
-Andre trykklasser



ARPOL reparationskobling.
Med enkelt beslag
Max. arbejdstryk: 16 bar
Hus og beslag af syrefast stål AISI 316.
Tætning af EPDM.
Vatech nr. 103016.0xx

Dim DN	Bredde mm	Pris kr.
47-49	78	1.029,00
53-55	78	1.043,00
56-58	78	1.050,00
59-61	78	1.059,00
62-65	78	1.069,00
74-77	94	1.123,00
82-85	94	1.144,00
87-91	94	1.159,00
102-106	94	1.205,00
107-111	94	1.216,00
112-117	95	1.257,00
124-127	95	1.288,00
127-131	95	1.297,00
131-136	95	1.308,00
137-142	95	1.326,00
152-156	95	1.373,00
156-161	95	1.386,00
166-171	95	1.415,00

Andre udførelser:
-Hus og beslag af rustfrit stål AISI 304
-Tætning af NBR eller silicone.



ARPOL reparationskobling.
Med dobbelt beslag
Max. arbejdstryk: 16 bar
Hus og beslag af syrefast stål AISI 316.
Tætning af EPDM.
Vatech nr. 103017.0xx

Dim DN	Bredde mm	Pris kr.
60-64	78	1.519,00
74-78	94	1.603,00
80-86	94	1.626,00
87-93	94	1.642,00
98-106	94	1.693,00
107-111	94	1.705,00
110-116	95	1.754,00
118-125	95	1.788,00
125-131	95	1.788,00
131-136	95	1.811,00
137-144	95	1.831,00
147-156	95	1.882,00
156-162	95	1.896,00
166-171	95	1.927,00

Andre udførelser:
-Hus og beslag af rustfrit stål AISI 304
-Tætning af NBR eller silicone.



ARPOL reparationskobling.
Med dobbelt beslag
Bredde: 139-144 mm.
Hus og beslag af syrefast stål AISI 316.
Tætning af EPDM.
Vatech nr. 103018.0xxx

Dim DN	Arbejdstryk bar	Pris kr.
150	16	2.793,00
200	16	3.030,00
250	15	3.267,00
300	12	3.504,00
350	11	3.742,00
400	9	3.978,00
450	8	4.365,00
500	8	4.602,00
550	7	4.840,00
600	6	5.077,00
650	6	5.314,00
700	6	5.551,00
750	5	5.788,00
800	5	6.025,00
850	5	6.262,00

BEMÆRK: Udv. rørdiameter skal oplyses.

Andre udførelser:
-Bredde: 200 og 300 mm.
-Dimensioner op til DN 1200 mm.
-Hus og beslag af rustfrit stål AISI 304
-Tætning af NBR eller silicone.
-Andre trykklasser



ARPOL reparationskobling.
Med 3 beslag
Bredde: 139-144 mm.
Hus og beslag af syrefast stål AISI 316.
Tætning af EPDM.
Vatech nr. 103019.0xx

Dim DN	Arbejdstryk bar	Pris kr.
150	16	3.812,00
200	16	4.121,00
250	16	4.429,00
300	16	4.738,00
350	16	5.046,00
400	16	5.354,00
450	16	5.881,00
500	16	6.189,00
550	16	6.498,00
600	16	6.806,00
650	16	7.114,00
700	16	7.422,00
750	16	7.731,00
800	16	8.039,00
850	16	8.348,00

BEMÆRK: Udv. rørdiameter skal oplyses.

Andre udførelser:
-Bredde: 200 og 300 mm.
-Dimensioner op til DN 1200 mm.
-Hus og beslag af rustfrit stål AISI 304
-Tætning af NBR eller silicone.
-Andre trykklasser



ARPOL reparationskobling.
Med enkelt beslag
Max. arbejdstryk: 16 bar
Hus og beslag af syrefast stål AISI 316.
Tætning af blå silicone. Max. -55°-200° C.
Vatech nr. 103024.0xx

Dim DN	Bredde mm	Pris kr.
47-49	78	1.334,00
53-55	78	1.353,00
56-58	78	1.361,00
59-61	78	1.373,00
62-65	78	1.386,00
74-77	94	1.456,00
82-85	94	1.483,00
87-91	94	1.503,00
102-106	94	1.562,00
107-111	94	1.577,00
112-117	95	1.630,00
124-127	95	1.670,00
127-131	95	1.682,00
131-136	95	1.696,00
137-142	95	1.720,00
152-156	95	1.780,00
156-161	95	1.798,00
166-171	95	1.834,00

Tillæg for rød silicone: 8%

Andre udførelser:
-Hus og beslag af rustfrit stål AISI 304



ARPOL reparationskobling.
Med dobbelt beslag
Max. arbejdstryk: 16 bar
Hus og beslag af syrefast stål AISI 316.
Tætning af blå silicone. Max. -55°-200° C.
Vatech nr. 103025.0xx

Dim DN	Bredde mm	Pris kr.
60-64	78	1.970,00
74-78	94	2.078,00
80-86	94	2.109,00
87-93	94	2.129,00
98-106	94	2.195,00
107-111	94	2.210,00
110-116	95	2.274,00
118-125	95	2.318,00
125-131	95	2.318,00
131-136	95	2.348,00
137-144	95	2.374,00
147-156	95	2.440,00
156-162	95	2.459,00
166-171	95	2.499,00

Tillæg for rød silicone: 8%

Andre udførelser:
-Hus og beslag af rustfrit stål AISI 304



ARPOL reparationskobling.
Med dobbelt beslag
Bredde: 139-144 mm.
Hus og beslag af syrefast stål AISI 316.
Tætning af blå silicone. Max. -55°-200° C.
Vatech nr. 103026.0xxx

Dim DN	Arbejdstryk bar	Pris kr.
150	16	3.621,00
200	16	3.927,00
250	15	4.235,00
300	12	4.542,00
350	11	4.851,00
400	9	5.156,00
450	8	5.658,00
500	8	5.965,00
550	7	6.273,00
600	6	6.581,00
650	6	6.888,00
700	6	7.087,00
750	5	7.502,00
800	5	7.809,00
850	5	8.117,00

BEMÆRK: Udv. rørdiameter skal oplyses.
Tillæg for rød silicone: 8%

Andre udførelser:
-Bredde: 200 og 300 mm.
-Dimensioner op til DN 1200 mm.
-Hus og beslag af rustfrit stål AISI 304
-Andre trykklasser



ARPOL reparationskobling.
Med 3 beslag
Bredde: 139-144 mm.
Hus og beslag af syrefast stål AISI 316.
Tætning af blå silicone. Max. -55°-200° C.
Vatech nr. 103027.0xx

Dim DN	Arbejdstryk bar	Pris kr.
150	16	4.941,00
200	16	5.342,00
250	16	5.741,00
300	16	6.141,00
350	16	6.541,00
400	16	6.939,00
450	16	7.623,00
500	16	8.022,00
550	16	8.422,00
600	16	8.821,00
650	16	9.220,00
700	16	9.620,00
750	16	10.020,00
800	16	10.419,00
850	16	10.820,00

BEMÆRK: Udv. rørdiameter skal oplyses.
Tillæg for rød silicone: 8%

Andre udførelser:
-Bredde: 200 og 300 mm.
-Dimensioner op til DN 1200 mm.
-Hus og beslag af rustfrit stål AISI 304
-Andre trykklasser



AVK Supa Maxi trækfaste rørkoblinger.
Hus af epoxybehandlet støbejern.
Tætning af EPDM eller NBR
Bolte af syrefast stål A4.
Vatech nr. 143365.xxx



AVK Supa Maxi trækfaste rørkoblinger.
Reduceret model.
Hus af epoxybehandlet støbejern.
Tætning af EPDM eller NBR
Bolte af syrefast stål A4.
Vatech nr. 143366.xxx



AVK Supa Maxi trækfaste slutmuffer.
Med gevindafgang parallelt med røret.
Hus af epoxybehandlet støbejern.
Tætning af EPDM eller NBR
Bolte af syrefast stål A4.
Vatech nr. 143368.xxx



Dim DN	Ø mm	Pris Kr.
50	48-71	1.701,00
65	69-91	2.346,00
80	82-106	2.163,00
100	104-133	2.559,00
125	132-159	3.786,00
150	159-188	4.404,00
200	193-227	7.079,00
225	224-257	8.471,00
250	266-301	8.694,00
300	314-356	10.052,00
400	392-442	18.879,00

Dim. DN	D1 Ø mm.	D2 Ø mm.	Pris Kr.
50-65	48-71	69-91	2.315,00
50-80	48-71	82-106	2.461,00
65-80	69-91	82-106	2.461,00
80-100	82-106	104-133	2.846,00
100-125	104-133	132-161	3.474,00
100-150	104-133	159-188	4.074,00
125-150	132-159	159-188	4.260,00
150-200	159-188	193-227	4.933,00
150-225	159-188	224-257	5.930,00
200-225	193-227	224-257	7.264,00
200-250	193-227	266-301	7.870,00
225-250	224-257	266-301	8.562,00
250-300	266-301	314-356	10.209,00

Dim. DN	D1 Ø mm.	RG	Pris Kr.
50	48-71	1"	1.154,00
50	48-71	1 1/4"	1.154,00
65	69-91	1"	1.523,00
65	69-91	1 1/4"	1.523,00
65	69-91	2"	1.523,00
80	82-106	1"	1.601,00
80	82-106	1 1/4"	1.601,00
80	82-106	2"	1.601,00
100	104-133	1 1/4"	1.738,00
100	104-133	2"	1.738,00
125	132-159	1 1/4"	2.995,00
125	132-159	2"	2.995,00
150	159-188	1 1/4"	2.998,00
150	159-188	2"	2.998,00

Dim. DN	D1 Ø mm.	RG	Pris Kr.
200	193-227	1 1/4"	4.986,00
200	193-227	2"	4.986,00
225	224-257	1 1/4"	6.434,00
225	224-257	2"	6.434,00
250	266-301	1 1/4"	6.603,00
250	266-301	2"	6.603,00
300	314-356	1 1/4"	7.661,00
300	314-356	2"	7.661,00
400	392-442	1 1/4"	11.730,00
400	392-442	2"	11.730,00



AVK Supa Maxi trækfaste flangekoblinger.
Hus af epoxybehandlet støbejern.
Tætning af EPDM eller NBR
Bolte af syrefast stål A4.
Vatech nr. 143355.xxx



AVK Supa Maxi trækfaste Transitionskoblinger.
PE-ben af PE100 PN 10
Hus af epoxybehandlet støbejern.
Tætning af EPDM eller NBR
Bolte af syrefast stål A4.
Vatech nr. 143363.xxx



AVK Supa Maxi trækfaste Transitionskoblinger.
PE-ben af PE100 PN 16
Hus af epoxybehandlet støbejern.
Tætning af EPDM eller NBR
Bolte af syrefast stål A4.
Vatech nr. 143364.xxx



Dim DN	Ø mm	Pris Kr.
40-50	48-71	1.462,00
50-65	69-91	1.850,00
80	82-106	2.039,00
80	104-133	2.447,00
100	104-133	2.447,00
100-125	132-161	3.787,00
150	159-188	3.669,00
200	193-227	5.494,00
200-225	224-257	7.574,00
250	266-301	7.574,00
300	314-356	8.543,00
400	392-442	14.790,00

Dim. DN	D1 Ø mm.	D2 Ø mm.	Pris Kr.
50	48-71	63	1.466,00
65	69-91	75	1.847,00
80	82-106	90	2.089,00
80	82-106	110	2.439,00
100	104-133	110	2.986,00
125	132-159	160	3.540,00
150	159-188	160	3.813,00
200	193-227	200	5.391,00
225	224-257	250	8.356,00
250	266-301	250	8.527,00
300	314-356	315	9.977,00

Dim. DN	D1 Ø mm.	D2 Ø mm.	Pris Kr.
50	48-71	63	1.437,00
65	69-91	75	1.811,00
80	82-106	90	2.048,00
80	82-106	110	2.391,00
100	104-133	110	2.927,00
125	132-159	160	3.471,00
150	159-188	160	3.738,00
200	193-227	200	5.285,00
225	224-257	250	8.192,00
250	266-301	250	8.360,00
300	314-356	315	9.781,00



Multijoint 3000.
Trækfast rørkobling.
Tætning: EPDM.
Syrefaste bolte A4.
Vatech nr. 104251.xxx



Tolerance mm	Pris kr.
46-71	1.930,00
63-90	2.743,00
84-105	2.477,00
104-132	2.903,00
132-155	4.752,00
154-192	5.003,00
192-232	7.954,00
232-257	9.606,00
267-310	9.854,00
315-356	11.480,00
352-393	24.632,00
392-433	26.566,00



Multijoint 3000.
Trækfast reduceret rørkobling.
Tætning: EPDM.
Syrefaste bolte A4.
Vatech nr. 104252.xxx



Tolerance mm	Tolerance 2 mm	Pris kr.
63-90	46-71	2.628,00
84-105	63-90	2.804,00
104-132	84-105	3.227,00
132-155	104-132	3.979,00
154-192	104-132	4.605,00
154-192	132-155	4.752,00
192-232	154-192	5.553,00
232-257	192-232	8.205,00
267-310	232-257	9.606,00
315-356	267-310	11.480,00
352-393	315-356	23.976,00
392-433	352-393	28.931,00



Multijoint 3000.
Trækfast gevindkobling.
Tætning: EPDM.
Syrefaste bolte A4.
Vatech nr. 104245.xxx



Tolerance mm	RG	Pris kr.
46-71	1"	1.443,00
46-71	1 1/4"	1.443,00
46-71	1 1/2"	1.443,00
46-71	2"	1.443,00
63-90	2"	1.876,00
84-105	2"	1.959,00
104-132	2"	2.109,00
132-155	2"	3.477,00
154-192	2"	3.453,00
192-232	2"	3.594,00
232-257	2"	7.329,00
267-310	2"	7.527,00
315-356	2"	8.727,00

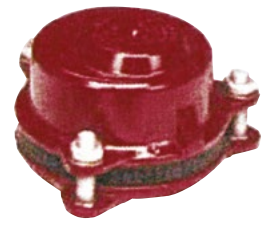

Multijoint 3000.
Trækfast slutmuffekobling.
Tætning: EPDM.
Syrefaste bolte A4.
Vatech nr. 104259.xxx



Tolerance mm	Pris kr.
46-71	1.311,00
63-90	1.745,00
84-105	1.812,00
104-132	1.974,00
132-155	3.354,00
154-192	3.328,00
192-232	5.603,00
232-257	7.229,00
267-310	7.402,00
315-356	8.604,00
392-433	19.860,00



Multijoint 3000.
Trækfast bøjning 90 gr.
Tætning: EPDM.
Syrefaste bolte A4.
Vatech nr. 104265.xxx



Tolerance mm	Pris kr.
84-105	På forespørgsel
104-132	
154-192	



Multijoint 3000.
Trækfast tee med flangeafgang.
Tætning: EPDM.
Syrefaste bolte A4.
Vatech nr. 104126.xxx



Tolerance mm	Flange DN	Pris kr.
104-132	80	På forespørgsel
154-192	80	



Multijoint 3000.
Trækfast flangekobling.
Tætning: EPDM.
Syrefaste bolte A4.
Vatech nr. 104255.xxx



DN mm	Tolerance mm	Pris kr.
50	46-71	1.660,00
65	63-90	2.109,00
80	84-105	2.338,00
100	104-132	2.804,00
125	132-155	4.402,00
150	154-192	4.104,00
200	192-232	6.180,00
250	267-310	7.879,00
300	315-356	9.652,00
350	352-393	19.144,00
400	392-433	20.795,00



Multijoint 3000.
Trækfast reduceret flangekobling.
Tætning: EPDM.
Syrefaste bolte A4.
Vatech nr. 104256.xxx



DN mm	Tolerance mm	Pris kr.
40	46-71	1.541,00
80	63-90	2.211,00
80	104-132	2.778,00
100	132-155	4.101,00
150	132-155	4.500,00
200	232-257	6.615,00
250	232-257	8.578,00
300	352-393	16.913,00



AVK SUPA rørkoblinger.
Ikke trækfaste.
A2 bolte. A4 møtrikker.
DN 40-400 mm.
Vatech nr. 142400.xxx



AVK SUPA reducerende rørkoblinger.
Ikke trækfaste.
A2 bolte. A4 møtrikker.
DN 40-400 mm.
Vatech nr. 142001.xxx



AVK SUPA flangekobling
Ikke trækfaste.
A2 bolte. A4 møtrikker.
DN 40-400 mm.
Vatech nr. 142002.xxx



AVK SUPA PLUS rørkoblinger.
Trækfaste.
A2 bolte. A4 møtrikker.
DN 32-300 mm.
Vatech nr. 143360.xxx



Tolerance mm	Pris kr.
46-63	749,00
57-74	749,00
68-85	814,00
84-106	939,00
99-119	1.006,00
109-133	1.098,00
132-157	1.269,00
157-183	1.471,00
176-201	2.609,00
193-215	2.860,00
218-242	3.552,00
242-268	3.726,00
266-292	3.768,00
280-306	4.021,00
301-327	4.387,00
324-350	4.802,00
352-378	6.906,00
372-396	7.422,00
384-410	8.029,00
410-436	9.188,00
436-462	9.467,00

Tolerance 1 mm	Tolerance 2 mm	Pris kr.
46-63	57-74	1.818,00
46-63	68-85	1.818,00
57-74	68-85	1.893,00
57-74	84-106	1.952,00
68-85	84-106	1.952,00
84-106	99-119	1.952,00
84-106	109-133	1.952,00
99-119	109-133	1.952,00
99-119	132-157	1.952,00
109-133	132-157	1.952,00
109-133	157-183	1.795,00
132-157	157-183	1.795,00
157-183	176-201	2.415,00
176-201	193-215	2.409,00
176-201	218-242	3.338,00
193-215	218-242	4.362,00
193-215	242-268	4.362,00
218-242	242-268	4.362,00
242-268	266-292	4.538,00
266-292	280-306	4.978,00
266-292	301-327	5.405,00
301-327	324-350	6.299,00
301-327	352-378	6.299,00
324-350	352-378	6.209,00
352-378	372-396	7.729,00
372-396	384-410	8.109,00
384-410	410-436	8.771,00
410-436	436-462	9.884,00

DN mm	Tolerance mm	Pris kr.
40/50	46-63	1.124,00
50	57-74	1.124,00
50/65	57-74	1.382,00
50/65	68-85	1.382,00
80	84-106	1.342,00
80/100	84-106	1.555,00
100	99-119	1.555,00
100	109-133	1.555,00
100/125	109-133	2.146,00
125/150	132-157	2.146,00
150	157-183	2.146,00
150	176-201	2.146,00
200	193-215	3.192,00
200	218-242	3.192,00
250	242-268	4.744,00
250	266-292	5.113,00
250	280-306	5.113,00
300	301-327	5.577,00
300	324-350	5.577,00
350	352-378	7.284,00
350	372-396	7.748,00
350	384-410	7.814,00
400	410-436	8.486,00
400	436-462	9.547,00

Ø mm	Pris kr.
40	808,00
50	808,00
63	873,00
75	917,00
90	1.107,00
110	1.305,00
125	1.759,00
140	2.702,00
160	2.801,00
200	4.801,00
225	4.801,00
250	5.603,00
280	6.139,00
315	6.374,00



AVK combiflanger for PVC-rør.
Ikke trækfast
Vatech nr. 143300.xxx



DN mm	Ø mm	Pris kr.
50	63	326,00
65	75	368,00
80	90	408,00
100	110	482,00
125	125	661,00
125	140	661,00
150	160	757,00
200	200	1.302,00
200	225	1.302,00
250	250	1.841,00
250	280	1.988,00
300	315	2.692,00



AVK combiflanger for PVC og PE-rør.
Trækfast
Vatech nr. 143302.xxx



DN mm	Ø mm	Pris kr.
50	63	841,00
65	75	896,00
80	90	950,00
100	110	1.016,00
125	125	1.493,00
125	140	1.493,00
150	160	1.660,00
200	200	2.504,00
200	225	2.504,00
250	250	3.506,00
250	280	4.255,00
300	315	4.548,00

AVK SUPA PLUS flangekoblinger
Trækfaste.
A2 bolte. A4 møtrikker.
DN 40-300 mm.
Vatech nr. 143350.xxx



DN mm	Ø mm	Pris kr.
40	40	669,00
40	50	669,00
50/65	63	812,00
65	75	820,00
80	90	1.054,00
100	110	1.205,00
125	125	1.663,00
125	140	2.307,00
150	160	2.425,00
150	180	2.661,00
200	200	3.089,00
200	225	3.089,00
250	250	4.262,00
250	280	4.748,00
300	315	5.141,00



Rustfri støttebøsning
for PE-rør. SDR 26.
PE 100, PN 6,3.
PE 80, PN 4.
Vatech nr. 143321.xxx



Ø mm	Pris kr.
110	736,00
125	848,00
160	1.133,00
200	1.221,00
225	1.288,00
250	1.731,00
280	1.817,00
315	1.892,00



Rustfri støttebøsning
for PE-rør. SDR 17.
PE 100, PN 10.
PE 80, PN 6,3
Vatech nr. 143322.xxx



Ø mm	Pris kr.
63	455,00
75	502,00
90	522,00
110	555,00
125	572,00
140	772,00
160	1.106,00
200	1.164,00
225	1.257,00
250	1.280,00
280	1.486,00
315	1.542,00



Rustfri støttebøsning
for PE-rør. SDR 11.
PE 80, PN 10.
PE 100, PN 16
Vatech nr. 143323.xxx



Ø mm	Pris kr.
63	455,00
75	502,00
90	522,00
110	555,00
125	572,00
140	572,00
160	1.106,00
200	1.164,00
225	1.257,00
250	1.280,00
280	1.486,00
315	1.542,00



Multijoint rustfri støttebøsning
for PE-rør. SDR 17.
PE 100, PN 10
PE 80, PN 6,3.
Vatech nr. 104129.xxx



Ø mm	Pris kr.
50	487,00
63	487,00
75	511,00
90	554,00
110	610,00
125	638,00
140	654,00
160	973,00
180	1.040,00
200	1.156,00
225	1.192,00
250	1.216,00
280	1.651,00
315	1.814,00
355	1.994,00



Multijoint rustfri støttebøsning
for PE-rør. SDR 11.
PE 100, PN 16
PE 80, PN 10.
Vatech nr. 104129.xxx



Ø mm	Pris kr.
50	502,00
63	502,00
75	511,00
90	554,00
110	610,00
125	638,00
140	654,00
160	973,00
200	1.156,00
225	1.192,00
250	1.216,00
280	1.651,00
315	1.814,00
355	1.994,00



Vatech gummikompensator PN 10.
Bælg af EPDM eller NBR.
Flange af elgalvaniseret stål.
Vatech nr. 435955.xxx



DN mm	L mm	Pris kr.
50	130	1.281,00
65	130	1.518,00
80	130	1.552,00
100	130	1.770,00
125	130	2.075,00
150	130	2.311,00
200	130	3.030,00
250	130	4.293,00
300	130	5.052,00



Vatech gummikompensator PN 10.
Bælg af EPDM eller NBR.
Flange af varmtgalvaniseret stål.
Vatech nr. 435956.xxx



DN mm	L mm	Pris kr.
50	130	1.372,00
65	130	1.623,00
80	130	1.679,00
100	130	1.913,00
125	130	2.204,00
150	130	2.626,00
200	130	3.357,00
250	130	4.675,00
300	130	5.541,00



Vatech gummikompensator PN 10.
Bælg af EPDM eller NBR.
Flange af rustfrit stål AISI 304 eller syrefast stål AISI 316
Vatech nr. 435957.xxx



DN "	L mm	Pris kr.
50	130	På forespørgsel
65	130	
80	130	
100	130	
125	130	
150	130	
200	130	
250	130	
300	130	



Vatech gummikompensator PN 10.
Bælg af EPDM eller NBR.
Med galv. unioner og indv. gevind.
Vatech nr. 435953.xxx



DN "	L mm	Pris kr.
3/4	130	1.733,00
1	130	1.733,00
1 1/4	130	1.739,00
1 1/2	130	1.824,00
2	130	2.292,00



Vatech ekspansionsstykke.
Epoxybehandlet stål.
Andre materialer på forespørgsel.
Forskydelig 25 mm.
Vatech nr. 141900.xxx



DN mm	L mm	Pris kr.
50	180	På forespørgsel
65	180	
80	200	
100	200	
125	200	
150	200	
200	220	
250	220	
300	220	
350	230	
400	230	
450	250	
500	260	
600	260	



Vatech ekspansionsstykke serie 265/30
Hus af epoxybehandlet stål.
Forskydelig: +/- 60 mm.
Tætning af EPDM.
Max. Arbejdstryk: 25 bar.
Vatech nr. 141901.xxx



DN mm	L mm	Pris kr.
300	360	På forespørgsel
350	360	
400	360	
450	360	
500	360	
600	360	
700	360	
800	360	
900	360	
1000	360	
1200	360	



Vatech ekspansionsstykke serie 265/30
Hus af epoxybehandlet stål.
Forskydelig: +/- 60 mm.
Tætning af EPDM.
Max. Arbejdstryk: 10 bar.
Vatech nr. 141902.xxx



DN mm	L mm	Pris kr.
300	280	På forespørgsel
350	280	
400	280	
450	330	
500	330	
600	330	
700	330	
800	400	
1000	400	
1200	450	
1400	500	
1600	500	
1800	600	
2000	600	
2200	600	

Kan leveres til 16 og 25 bar

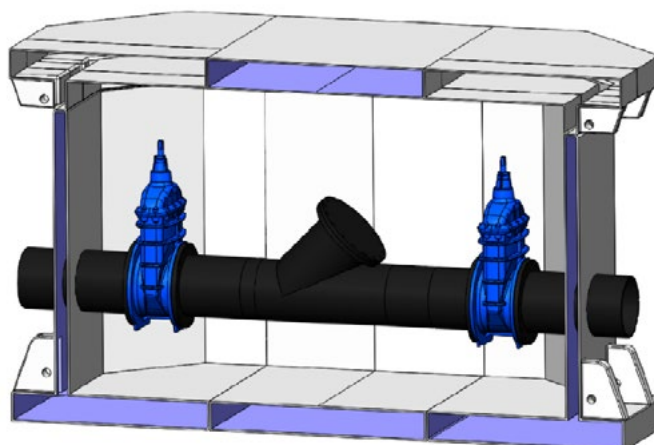
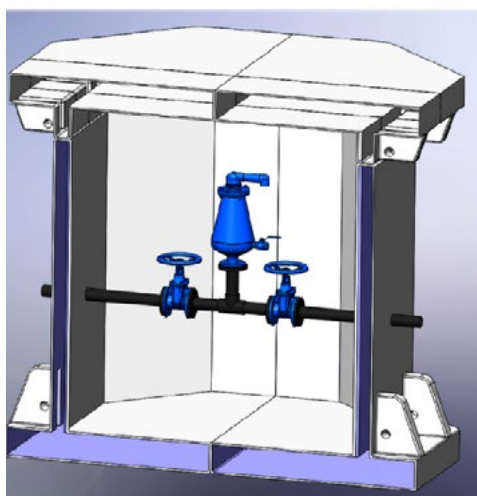
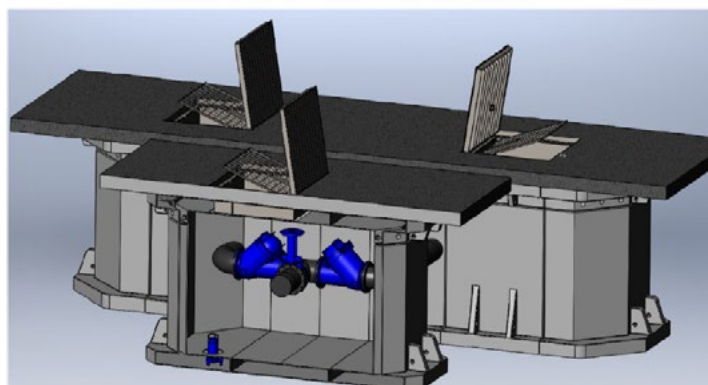
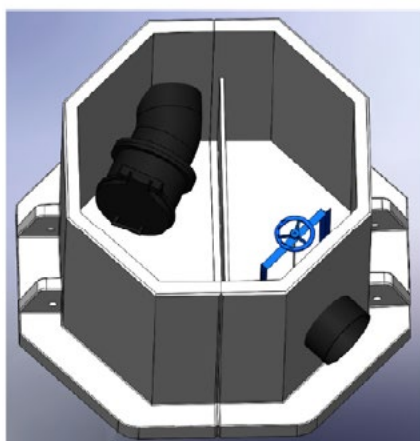
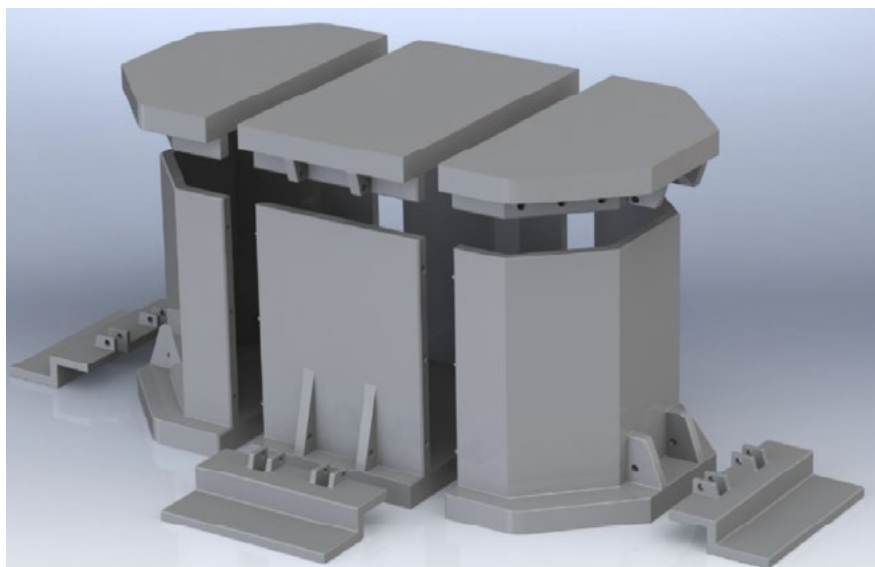

KONTAKT VATECH 2000 FOR YDERLIGERE OPLYSNINGER OG TILBUD



Anboringsbøjle for PVC-rør.
Med indvendig gevind.
Vatech nr. 063473.xxx



Ø mm	RG"	Pris kr.
50	3/4"	294,00
50	1"	294,00
50	1 1/4"	294,00
63	1"	333,00
63	1 1/4"	333,00
63	1 1/2"	333,00
63	2"	349,00
75	1"	372,00
75	1 1/4"	372,00
75	1 1/2"	372,00
75	2"	413,00
90	1"	372,00
90	1 1/4"	372,00
90	1 1/2"	372,00
90	2"	413,00
110	1"	434,00
110	1 1/4"	434,00
110	1 1/2"	457,00
110	2"	457,00
125	1"	613,00
125	1 1/4"	613,00
125	1 1/2"	613,00
125	2"	613,00
140	1"	714,00
140	1 1/4"	714,00
140	1 1/2"	714,00
140	2"	714,00
160	1"	786,00
160	1 1/4"	786,00
160	1 1/2"	786,00
160	2"	786,00
200	1"	1.317,00
200	1 1/4"	1.317,00
200	1 1/2"	1.317,00
200	2"	1.317,00
225	2"	1.332,00
250	1 1/4"	1.332,00
250	2"	1.332,00
280	2"	1.428,00
315	2"	1.428,00



Anboringsbøjle for PVC-rør.
Med flange
Vatech nr. 063474.xxx



Ø mm	DN	Pris kr.
63	50	923,00
75	50	1.018,00
90	50	1.328,00
90	65	1.399,00
110	50	1.446,00
110	65	1.553,00
110	80	1.737,00
125	50	1.589,00
125	65	1.630,00
125	80	1.844,00
140	50	1.726,00
140	65	1.815,00
140	80	1.999,00
140	100	2.184,00
160	50	2.106,00
160	65	2.292,00
160	80	2.493,00
160	100	2.540,00
180	50	2.463,00
180	65	2.541,00
180	80	2.725,00
180	100	2.814,00
200	50	2.523,00
200	65	2.582,00
200	80	2.767,00
200	100	2.797,00
225	50	2.861,00
225	65	2.998,00
225	80	3.243,00
225	100	3.350,00
250	50	4.027,00
250	65	4.035,00
250	80	4.305,00
250	100	4.426,00
280	50	4.183,00
280	65	4.504,00
280	80	4.658,00
280	100	5.455,00
315	50	5.996,00
315	65	6.009,00
315	80	6.134,00
315	100	6.145,00
315	150	6.853,00
400	50	7.716,00
400	80	8.084,00
400	100	8.394,00
400	150	9.172,00



Husk at tillægge bagbøjle!



Belgicast universal anboringsbøjle.
Med indvendig gevind.
Pris uden bagbøjler.
Vatech nr. 101490.0xx



Belgicast universal anboringsbøjle.
Med flangefang.
Pris uden bagbøjler.
Vatech nr. 101492.0xx



Bagbøjler for universal anboringsbøjle.
Rustfrit stål.
Vatech nr. 101491.xxx



For rør Ø	DN "	Antal bagbøjler	Pris kr.
50-1000	3/4"	1	243,00
50-1000	1"	1	243,00
80-1000	1"	1	303,00
80-1000	1 1/4"	1	303,00
80-1000	1 1/2"	1	303,00
80-1000	2"	1	353,00
125-700	2 1/2"	2	468,00
125-700	3"	2	754,00

For rør Ø	Flange DN	Antal bagbøjler	Pris kr.
80-450	50	2	1.015,00
100-700	65	2	1.214,00
125-800	80	2	1.505,00
150-800	100	2	1.834,00
200-600	125	2	2.728,00
300-500	150	3	4.314,00
500-900	150	3	4.322,00
450-1300	200	4	5.308,00

For rør Ø	Pris kr.
50-75	321,00
75-105	340,00
105-130	362,00
130-155	384,00
155-180	400,00
180-200	433,00
200-220	446,00
220-240	470,00
240-260	482,00
260-280	514,00
280-300	531,00
300-320	552,00
320-340	569,00
340-360	587,00
360-380	604,00

For rør Ø	Pris kr.
380-400	739,00
400-420	784,00
420-440	826,00
440-460	870,00
470-490	944,00
490-510	1.001,00
525-545	1.054,00
625-645	1.354,00
830-850	1.777,00

Oversigt over udvendige rørdiameter

(Målene på eternit er den ikke afdrejede del af røret)

DN	Stål	Kunststof	Støbejern	Eternit Kl. C	Eternit Kl. 15	Eternit Kl. 20	Eternit Kl. 7,5	Eternit Kl. 10
40	49	50	55					
50	57/61	63	66	69				
65	76	75	82					
80	89	90	98	102/104				
100	108/114	110	118	124	124	124		
125	133	125/140	144	149	149	152		
150	159	160	170	178	178	182	178	182
175	191		196					
200	219	200/225	222	238	234	242	234	242
225	241		248					
250	267	250/280	274	298	286	296	286	296
275	292		300					
300	319	315	326	360	342	354	342	354
350		355			406	420		
400	419	400	429		454	469	450	469
500		500	532		565		558	580

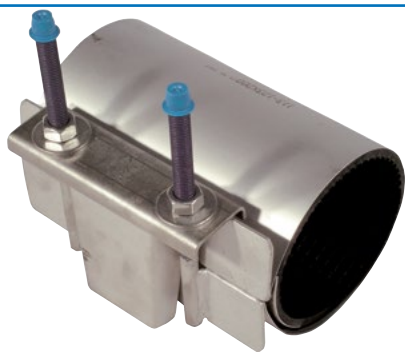

Rustfri bandagemuffe.
Enkeltrækket.
Vatech nr. 101319.0xx



Tolerance mm	L mm	Pris kr.
47-54	200	606,00
50-57	200	606,00
56-63	200	613,00
60-67	200	623,00
67-74	200	623,00
70-77	200	647,00
76-83	200	674,00
82-89	200	674,00
87-94	200	674,00
89-98	200	674,00
95-102	200	717,00
98-108	200	727,00
102-112	200	751,00

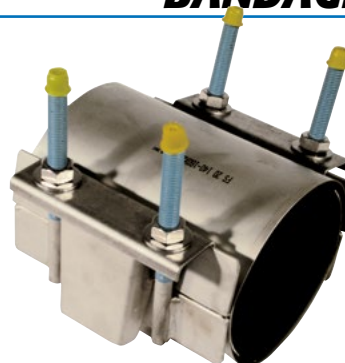

Rustfri bandagemuffe.
Dobbeltrækket.
Vatech nr. 101320.0xx



Tolerance mm	L mm	Pris kr.
88-110	200	1.224,00
108-128	200	1.347,00
114-134	200	1.347,00
119-140	200	1.347,00
140-160	200	1.490,00
165-185	250	2.014,00
195-217	250	2.014,00
216-238	250	2.055,00
240-260	250	2.543,00
272-293	400	4.141,00
282-302	400	4.219,00
314-335	400	4.395,00
323-344	400	4.395,00

Tolerance mm	L mm	Pris kr.
337-358	400	4.495,00
365-385	400	5.695,00
382-402	400	5.860,00
396-420	400	5.860,00



Rustfri reparationsklemme.
Rustfrit stål AISI 304.
Vatech nr. 101322.0xx



Tolerance mm	L mm	Pris kr.
21-25	75	93,00
26-30	75	95,00
33-37	75	99,00
42-45	75	109,00
48-51	75	116,00
50-55	75	127,00
60-64	75	139,00
71-77	75	141,00
87-94	75	147,00
105-111	75	172,00



Rustfri bandagemuffe
med gevindafgang.
Enkeltrækket.
Vatech nr. 101323.xxx



Tolerance mm	RG "	Pris kr.
47-54	1"	734,00
50-57	1"	734,00
50-57	1 1/4"	702,00
56-63	1 1/4"	734,00
60-67	1"	683,00
60-67	1 1/4"	702,00
67-74	1"	762,00
67-74	1 1/4"	709,00
70-77	1"	772,00
70-77	1 1/4"	791,00
76-83	1"	709,00
76-83	1 1/4"	729,00
82-89	1"	715,00
82-89	1 1/4"	715,00
82-89	1 1/2"	840,00
82-89	2"	871,00

Tolerance mm	RG "	Pris kr.
87-94	1"	816,00
87-94	1 1/4"	852,00
87-94	1 1/2"	977,00
87-94	2"	871,00
95-102	1"	825,00
95-102	1 1/4"	852,00
95-102	1 1/2"	977,00
95-102	2"	902,00
102-112	1"	852,00
102-112	1 1/4"	868,00
102-112	1 1/2"	995,00
102-112	2"	926,00
108-118	1"	838,00
108-118	1 1/4"	889,00
108-118	1 1/2"	1.011,00
108-118	2"	926,00

Tolerance mm	RG "	Pris kr.
118-128	1"	939,00
118-128	1 1/4"	940,00
118-128	1 1/2"	1.065,00
118-128	2"	1.396,00
135-145	1"	939,00
135-145	1 1/4"	1.045,00
135-145	1 1/2"	1.064,00
135-145	2"	1.433,00
145-155	1"	1.206,00
145-155	1 1/4"	1.206,00
145-155	1 1/2"	1.361,00
145-155	2"	1.461,00
151-161	1"	1.206,00
151-161	1 1/4"	1.206,00



Elektrosvejsesemuffe
PN 16.
Vatech nr. 076632.xxx



Dim Ø	Pris kr.
20	63,50
25	65,00
32	65,00
40	68,00
50	99,75
63	104,00
75	154,00
90	180,00
110	235,50
125	326,25
140	380,25
160	420,75
180	577,00
200	750,50
225	1.051,50
250	1.739,75
280	2.326,00
315	2.449,50
355	4.227,25
400	6.290,00



Elektrosvejsesemuffe
PN 10. Lightfit
Vatech nr. 076323.xxx



Dim Ø	Pris kr.
40	68,00
63	89,50
75	134,00
90	157,50
110	191,25
125	254,50
140	321,50
160	339,25
180	519,25
200	604,50
225	899,75
250	1.404,50
280	1.957,50
315	2.270,50
355	3.839,50
400	5.697,00
450	7.740,50
500	8.276,75



Elektrosvejsesemuffe
PN 16. Lang model.
Vatech nr. 076323.1xx



Dim Ø	Pris kr.
32	90,50
40	99,75
50	149,50
63	158,25



Elektrosvejsereduktion
PN 16.
Vatech nr. 076325.xxx



Dim 1 Ø	Dim 2 Ø	Pris kr.
32	20	88,50
32	25	88,50
40	25	161,50
40	32	161,50
50	32	190,75
50	40	208,00
63	32	230,25
63	40	230,25
63	50	230,25
75	63	320,25
90	50	365,75
90	63	365,75
90	75	365,75
110	63	557,25
110	90	557,25
125	90	759,25
125	110	759,25
160	90	845,25
160	110	845,25
160	125	845,25
180	125	1.409,75



Elektrosvejses-bøjning. 90 gr.
PN 16.
Vatech nr. 076306.xxx



Dim Ø	Pris kr.
20	167,00
25	167,00
32	172,75
40	213,50
50	279,25
63	348,75
75	418,00
90	541,75
110	738,75
125	1.069,75
140	1.575,00
160	1.737,25
180	2.262,50
200	3.771,25
225	4.543,25
250	5.353,25



Elektrosvejses-bøjning. 45 gr.
PN 16.
Vatech nr. 076307.xxx



Dim Ø	Pris kr.
32	174,00
40	213,50
50	279,25
63	348,75
75	418,00
90	541,75
110	783,25
125	1.069,75
140	1.575,00
160	1.737,25
180	2.261,75
200	4.064,00
225	4.544,50
250	5.363,25



Elektrosvejses-bøjning. 22,5 gr.
PN 16.
Vatech nr. 076308.xxx



Dim Ø	Pris kr.
90	541,75
110	845,25
125	1.134,00
160	1.838,75
180	2.378,50



Flexibel Elektrosvejses-bøjning.
PN 16.

Flexibel 0-12 gr. eller 0-24 gr.
Vatech nr. 075555.xxx (0-12 gr.)
Vatech nr. 075555.1xx (0-24 gr.)



Dim Ø	Flex	Pris kr.
110	0-12 gr.	1.775,50
125	0-12 gr.	2.262,75
160	0-12 gr.	3.196,50
180	0-12 gr.	3.969,50
110	0-24 gr.	2.265,75
125	0-24 gr.	2.692,25
160	0-24 gr.	4.013,50
180	0-24 gr.	4.792,75



Elektrosvejsese-tee.
PN 16.
Vatech nr. 076312.xxx



Dim Ø	Pris kr.
20	140,00
25	141,00
32	158,00
40	212,25
50	305,75
63	358,25
75	477,75
90	561,25
110	932,75
125	1.163,75
160	2.201,00
180	2.387,75
200	4.668,75
225	5.609,50
250	7.362,50



Elektrosvejsese-tee. Reduceret.
PN 16.
Vatech nr. 076313.xxx



Dim 1 Ø	Dim 2 Ø	Pris kr.
25	20	179,00
32	20	199,25
40	20	277,25
40	32	333,00
50	20	358,25
50	32	358,25
50	40	362,25
63	20	396,75
63	32	396,75
63	40	396,75
63	50	396,75
75	63	582,25
90	63	626,75
110	63	1.029,75
110	90	1.029,75



Elektrosvejsese-slutmuffe.
PN 16.
Vatech nr. 076378.xxx



Dim Ø	Pris kr.
20	115,75
25	118,25
32	123,75
40	141,00
50	181,25
63	246,25
75	362,50
90	411,25
110	576,00
125	658,25
140	922,50
160	1.119,00
180	1.482,00
200	1.858,00
225	2.074,50
250	2.383,50
280	4.227,00
315	5.072,00



Elektrosvejsese-overgangsstk.
PN 16. Med udvendig gevind.
Vatech nr. 074558.xxx



Dim Ø	RG	Pris kr.
20	1/2"	245,50
25	3/4"	260,75
32	3/4"	328,50
32	1"	328,50
32	1 1/4"	328,50
32	1 1/2"	328,50
40	1"	452,25
40	1 1/4"	452,25
40	1 1/2"	452,25
40	2"	452,25
50	1"	484,75
50	1 1/4"	484,75
50	1 1/2"	484,75
50	2"	484,75
63	1 1/4"	689,50
63	1 1/2"	689,50
63	2"	689,50
75	2"	1.092,50
75	2 1/2"	1.092,50



Elektrosvejsese-overgangsstk.
PN 16. Med indvendig gevind.
Vatech nr. 074558.1xx



Dim Ø	RG	Pris kr.
20	1/2"	257,25
25	3/4"	257,25
32	3/4"	376,50
32	1"	376,50
32	1 1/2"	376,50
40	1"	439,75
40	1 1/4"	439,75
40	1 1/2"	471,25
50	1 1/2"	568,75
50	2"	645,00
63	1 1/2"	658,25
63	2"	658,25



Elektrosvejsese-overgangsstk.
PN 16. Med udvendig gevind.
Gevind af plast.
Vatech nr. 074558.2xx



Dim Ø	RG	Pris kr.
32	1"	126,50
40	1"	204,50
50	1 1/2"	256,00
63	2"	291,00



Elektrosvejsese-bøjning 180 gr.
PN 16.
Vatech nr. 076309.1xx



Dim Ø	Pris kr.
25	543,50
32	649,75
40	812,25



Elektrosvejse topanboringsbøjle.
PN 16. Med underpart.
Vatech nr. 076351.xxx



Dim 1 Ø	Dim 2 Ø	Pris kr.
40	20	479,50
40	32	479,50
50	20	528,50
50	25	528,50
50	32	528,50
63	20	566,50
63	32	566,50
63	40	566,50
63	50	625,25
63	63	625,25
75	32	653,25
75	40	653,25
75	50	653,25
75	63	653,25
90	20	660,50
90	25	660,50
90	32	660,50
90	40	660,50
90	50	660,50
90	63	680,00
110	20	700,75
110	32	700,75
110	40	700,75
110	50	747,50
110	63	747,50
125	20	816,50
125	32	816,50
125	40	816,50
125	50	899,75
125	63	899,75



Elektrosvejse topanboringsventil.
Med indbygget fræser.
PN 16. Med underpart.
Vatech nr. 076360.xxx



Dim 1 Ø	Dim 2 Ø	Pris kr.
63	32	2.228,50
63	40	2.228,50
63	50	2.228,50
63	63	2.228,50
90	32	2.439,50
90	40	2.439,50
90	50	2.439,50
90	63	2.439,50
110	32	2.636,00
110	40	2.636,00
110	50	2.636,00
110	63	2.636,00
125	32	2.943,75
160	32	3.177,25
160	40	3.177,25
160	50	3.177,25
160	63	3.177,25



Elektrosvejse saddelettee.
PN 16. Med underpart.
Vatech nr. 076376.xxx



Dim 1 Ø	Dim 2 Ø	Pris kr.
63	32	396,75
63	40	396,75
63	50	396,75
63	63	396,75
75	32	424,00
75	40	424,00
75	50	424,00
75	63	424,00
90	32	438,00
90	40	438,00
90	50	438,00
90	63	476,75
90	90	476,75
110	32	476,75
110	40	476,75
110	50	476,75
110	63	476,75
110	90	682,75
125	32	690,50
125	40	690,50
125	50	690,50
125	63	690,50
140	50	696,50
160	32	782,00
160	40	782,00
160	50	782,00
160	63	782,00
180	32	1.022,00
180	40	1.022,00
180	50	1.022,00
180	63	1.022,00
180	90	1.108,75
200	63	1.158,25
225	63	1.158,25
225	90	1.526,75
250	63	1.526,75
250	90	1.526,75



PE-vinkel 90 gr.
PE 100. PN 10.
For stuk-el svejsning.
Vatech nr. 077801.xxx



Dim Ø	Pris kr.
63	167,25
75	207,00
90	259,00
110	493,00
125	666,50
140	826,50
160	1.155,25
180	1.293,50
200	1.527,75
225	1.762,75
250	2.842,75
280	5.090,50
315	5.141,75

Leveres også i PN 16.



PE-vinkel 45 gr.
PE 100. PN 10.
For stuk-el svejsning.
Vatech nr. 077803.xxx



Dim Ø	Pris kr.
63	180,25
75	241,50
90	259,00
110	493,00
125	666,50
140	825,50
160	983,50
180	1.055,75
200	1.482,25
225	1.762,75
250	2.842,75
280	5.089,75
315	5.141,75

Leveres også i PN 16.



PE-Teel 90 gr.
PE 100. PN 10.
For stuk-el svejsning.
Vatech nr. 077811.xxx



Dim Ø	Pris kr.
63	154,00
75	290,00
90	360,25
110	522,00
125	704,75
140	1.051,25
160	1.354,75
180	3.185,00
200	2.547,25
225	3.243,00
250	4.119,00
280	6.103,50
315	7.954,75
355	11.336,75
400	
450	
500	
560	
630	

Leveres også i PN 16.



PE-Teel 90 gr. Reduceret.
PE 100. PN 10.
For stuk-el svejsning.
Vatech nr. 077711.xxx



Dim 1 Ø	Dim 2 Ø	Pris kr.
63	50	200,50
75	50	341,00
75	63	361,25
90	63	535,25
90	75	455,25
110	63	643,75
110	75	745,50
110	90	921,25
125	110	1.039,50
160	63	1.847,75
160	75	1.807,75
160	90	2.112,00
160	110	1.764,75
180	90	2.541,75
180	160	2.542,75
200	110	4.615,25
200	160	4.515,25
225	75	4.778,75
225	90	4.778,75
225	110	4.778,75
225	160	4.822,00
225	180	4.822,00
250	160	6.657,25
315	110	9.212,75
315	160	10.016,50
315	225	9.636,50
315	250	10.424,50



PE-Teel 45 gr.
PE 100. PN 10.
For stuk-el svejsning.
Vatech nr. 077749.xxx



Dim Ø	Pris kr.
50	781,75
63	1.083,00
75	1.543,00
90	2.489,00
110	3.611,00
160	5.895,50



PE-Slutmuffe.
PE 100. PN 10.
For stuk-el svejsning.
Vatech nr. 077778.xxx



Dim Ø	Pris kr.
20	43,25
25	47,25
32	56,00
40	69,50
50	87,25
63	114,00
75	187,25
90	269,50
110	363,00
125	391,50
140	471,25
160	551,25
180	732,75
200	955,75
225	1.096,25
250	2.117,25
280	3.222,25
315	4.084,25
355	
400	
450	
500	
560	
630	



PE-Reduktion.
PE 100. PN 10.
For stuk-el svejsning.
Vatech nr. 077724.xxx



Dim 1 Ø	Dim 2 Ø	Pris kr.
75	63	144,00
90	50	200,50
90	63	200,50
90	75	200,50
110	63	254,50
110	75	254,50
110	90	254,50
125	63	411,25
125	75	368,75
125	90	325,25
125	110	326,25
140	90	515,25
140	110	631,75
140	125	506,25
160	90	590,50
160	110	590,50
160	125	590,50
160	140	687,50
180	125	757,50
180	160	757,50
200	125	1.056,75
200	160	833,75
225	160	1.219,75
225	180	1.268,50
225	200	1.980,25
250	160	1.980,25
250	180	2.404,00
250	200	2.068,25
250	225	2.068,25
280	200	3.892,25
280	225	2.928,00
280	250	2.762,25
315	200	3.551,00
315	225	3.551,00
315	250	3.551,00
315	280	4.118,00
355	315	7.059,50
400	315	13.012,50
400	355	På forespørgsel
450	280	
450	315	
450	355	
450	400	
500	315	
500	355	
500	400	
500	450	
560	355	
560	400	
560	450	
560	500	
630	400	
630	450	
630	500	
630	560	



PE-Flangekrave.
PE 100. PN 10.
For stuk-el svejsning.
Vatech nr. 077751.xxx



Dim Ø	Pris kr.
63	98,25
75	126,25
90	167,25
110	204,75
125	254,50
140	333,50
160	377,75
180	580,75
200	660,75
225	707,75
250	1.024,75
280	1.672,00
315	1.916,50
355	3.085,75
400	5.514,75
450	5.676,25
500	7.384,00
560	8.367,00
630	10.494,00



PE løsløse flange med stålkerne.
PN 10.
Vatech nr. 075761.xxx



DN	Ø	Pris kr.
25	32	140,75
32	40	176,25
40	50	207,00
50	63	239,75
65	75	265,00
80	90	314,50
100	110	408,00
100	125	408,00
125	140	595,25
150	160	727,00
180	150	727,00
200	200	1.011,00
200	225	1.051,25
250	250	1.603,50
280	250	1.603,50
300	315	1.999,50
350	355	3.567,25
400	400	3.676,50
500	450	11.273,75
500	500	10.981,50
600	560	19.343,00
600	630	19.343,00



Stbj. flangebøjning 90 gr.
Epoxybehandlet. PN 10.
Vatech nr. 131100.xxx



DN mm	Pris kr.
50	813,00
65	813,00
80	813,00
100	935,00
125	1.210,00
150	1.553,00
200	2.436,00
250	4.622,00
300	5.686,00
350	9.392,00
400	12.510,00



Stbj. flangebøjning 45 gr.
Epoxybehandlet. PN 10.
Vatech nr. 131104.xxx



DN mm	Pris kr.
50	1.052,00
65	1.052,00
80	1.052,00
100	1.166,00
125	1.539,00
150	1.901,00
200	3.311,00
250	5.208,00
300	6.482,00
350	9.380,00
400	12.590,00



Stbj. flangetee.
Epoxybehandlet. PN 10.
Vatech nr. 131130.xxx



DN mm	Pris kr.
50x50	1.092,00
65x65	1.245,00
80x80	1.225,00
100x100	1.364,00
125x125	1.806,00
150x150	2.252,00
200x200	3.480,00
250x250	6.791,00
300x300	7.636,00
350x350	13.690,00
400x400	17.960,00



Stbj. flangetee.
Reduceret.
Epoxybehandlet. PN 10.
Vatech nr. 131130.xx1



DN 1 mm	DN2 mm	Pris kr.
65	50	1.246,00
80	50	1.143,00
80	65	1.278,00
100	50	1.459,00
100	65	1.459,00
100	80	1.359,00
125	80	1.806,00
125	100	1.806,00
150	80	1.806,00
150	100	2.136,00
150	125	2.045,00
200	80	3.068,00
200	100	3.371,00
200	150	4.090,00
250	150	6.291,00
250	200	6.291,00
300	200	7.479,00
300	250	7.636,00
400	350	17.860,00



Stbj. flangereduktion.
Epoxybehandlet. PN 10.
Vatech nr. 131165.xxx



DN1 mm	DN2 mm	Pris kr.
65	50	723,00
80	50	663,00
80	65	673,00
100	65	739,00
100	80	739,00
125	80	928,00
125	100	928,00
150	100	1.468,00
150	125	1.203,00
200	100	1.695,00
200	150	1.766,00
250	150	2.853,00
250	200	2.853,00
300	200	3.519,00
300	250	3.588,00

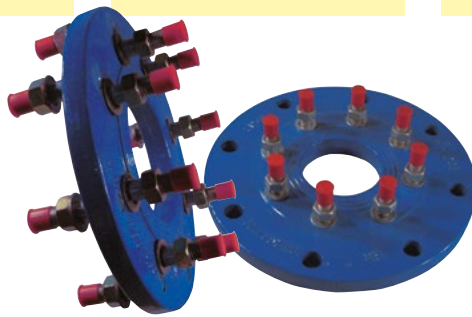

Stbj. flangereduktion.
Epoxybehandlet. PN 10.
Vatech nr. 131166.xxx



DN mm	DN2 mm	Pris kr.
65	50	601,00
80	50	646,00
80	65	638,00
100	65	717,00
100	80	734,00
125	80	931,00
125	100	1.017,00
150	100	1.534,00
150	125	1.618,00
200	100	1.618,00
200	150	1.929,00
250	150	2.565,00
250	200	2.565,00
300	200	3.118,00
300	250	3.118,00



Stbj. flangehale.
Epoxybehandlet. PN 10.
Vatech nr. 131180.xxx



DN mm	Pris kr.
50	460,00
65	560,00
80	523,00
100	590,00
125	753,00
150	960,00
200	1.434,00
250	2.325,00
300	3.131,00
350	5.360,00
400	7.940,00



Stbj. blindflange.
Epoxybehandlet. PN 10.
Vatech nr. 131170.xxx



DN mm	Pris kr.
50	230,00
65	294,00
80	294,00
100	298,00
125	465,00
150	603,00
200	870,00
250	1.674,00
300	2.257,00
350	2.978,00
400	3.904,00



Camlock kobling type A
Syrefast stål AISI 316
Hunpart med indv. gevind
Vatech nr. 109000.0xx



Dim RG	Pris kr.
3/4"	81,00
1"	103,00
1 1/4"	153,00
1 1/2"	189,00
2"	252,00
2 1/2"	556,00
3"	462,00
4"	719,00



Camlock kobling type B
Syrefast stål AISI 316
Hunpart med udv. gevind
Vatech nr. 109002.0xx



Dim RG	Pris kr.
3/4"	141,00
1"	193,00
1 1/4"	276,00
1 1/2"	296,00
2"	367,00
2 1/2"	536,00
3"	737,00
4"	1.230,00



Camlock kobling type C
Syrefast stål AISI 316
Hunpart med slangenippel
Vatech nr. 109003.0xx



Dim RG	Pris kr.
3/4"	134,00
1"	179,00
1 1/4"	355,00
1 1/2"	375,00
2"	407,00
2 1/2"	672,00
3"	697,00
4"	968,00



Camlock kobling type D
Syrefast stål AISI 316
Hunpart med indv. gevind
Vatech nr. 109004.0xx



Dim RG	Pris kr.
3/4"	155,00
1"	197,00
1 1/4"	298,00
1 1/2"	324,00
2"	388,00
2 1/2"	715,00
3"	775,00
4"	1.088,00



Camlock kobling type E
Syrefast stål AISI 316
Hunpart med slangenippel
Vatech nr. 109005.0xx



Dim RG	Pris kr.
3/4"	84,00
1"	142,00
1 1/4"	262,00
1 1/2"	328,00
2"	362,00
2 1/2"	461,00
3"	564,00
4"	795,00



Camlock kobling type F
Syrefast stål AISI 316
Hunpart med udv. gevind
Vatech nr. 109006.0xx



Dim RG	Pris kr.
3/4"	101,00
1"	158,00
1 1/4"	211,00
1 1/2"	249,00
2"	311,00
2 1/2"	478,00
3"	665,00
4"	1.270,00



Camlock kobling type DP
Syrefast stål AISI 316
Hunpart. Snavsprop
Vatech nr. 109007.0xx



Dim RG	Pris kr.
3/4"	58,00
1"	76,00
1 1/4"	129,00
1 1/2"	226,00
2"	229,00
2 1/2"	319,00
3"	518,00
4"	786,00



Camlock kobling type DC
Syrefast stål AISI 316
Hunpart. Snavsprop
Vatech nr. 109009.0xx



Dim RG	Pris kr.
3/4"	125,00
1"	165,00
1 1/4"	311,00
1 1/2"	340,00
2"	398,00
2 1/2"	417,00
3"	570,00
4"	766,00



90° vinkel.
Muffe/muffe.
Vatech nr. 031590.xxx



Dim	Pris kr.
1/4"	27,75
3/8"	28,50
1/2"	37,75
3/4"	55,75
1"	83,50
1 1/4"	105,50
1 1/2"	154,00
2"	204,25
2 1/2"	556,00
3"	786,25
4"	1.355,00



90° vinkel.
Muffe/nippel.
Vatech nr. 031592.xxx



Dim	Pris kr.
1/4"	40,75
3/8"	35,75
1/2"	43,00
3/4"	63,00
1"	93,50
1 1/4"	142,00
1 1/2"	168,50
2"	247,50
2 1/2"	591,50
3"	886,50
4"	2.085,00



45° vinkel.
Muffe/muffe.
Vatech nr. 031620.xxx



Dim	Pris kr.
1/4"	42,25
3/8"	41,75
1/2"	54,25
3/4"	72,50
1"	87,75
1 1/4"	119,25
1 1/2"	151,00
2"	211,50
2 1/2"	554,50
3"	869,00
4"	1.378,75



45° vinkel.
Muffe/nippel.
Vatech nr. 031621.xxx



Dim	Pris kr.
3/8"	59,75
1/2"	71,25
3/4"	89,75
1"	172,75
1 1/4"	226,75
1 1/2"	294,75
2"	579,75



T-stk.
Vatech nr. 031630.xxx



Dim	Pris kr.
1/4"	39,50
3/8"	39,75
1/2"	51,50
3/4"	66,50
1"	111,25
1 1/4"	143,75
1 1/2"	177,50
2"	262,75
2 1/2"	822,25
3"	1.083,50
4"	1.764,75



Reduceret Tee.
Vatech nr. 031630.1xx



Dim	Pris kr.
1/2 x 3/8"	82,00
3/4 x 3/8"	112,50
3/4 x 1/2"	112,50
1" x 1/2"	208,00
1 x 1/2"	208,00
1 1/4" x 3/4"	På forespørgsel
1 1/4 x 1"	På forespørgsel
1 1/2" x 1"	På forespørgsel
1 1/2 x 1 1/4"	På forespørgsel
2" x 1"	På forespørgsel
2 x 1 1/4"	På forespørgsel
2 x 1 1/2"	På forespørgsel



Muffe.
Vatech nr. 031770.xxx



Dim	Pris kr.
1/4"	26,25
3/8"	27,00
1/2"	31,00
3/4"	43,25
1"	71,25
1 1/4"	97,50
1 1/2"	112,00
2"	175,25
2 1/2"	385,75
3"	495,00
4"	802,00



Brystnippel.
Vatech nr. 031780.xxx



Dim	Pris kr.
1/4"	28,00
3/8"	22,00
1/2"	31,75
3/4"	45,75
1"	53,00
1 1/4"	90,25
1 1/2"	108,25
2"	148,00
2 1/2"	338,00
3"	507,50
4"	829,75



Reduceret muffe.
Vatech nr. 031740.xxx



Dim	Pris kr.
1/2 x 3/8"	33,75
3/4 x 3/8"	43,00
3/4 x 1/2"	43,00
1" x 1/2"	88,50
1 x 3/4"	67,25
1 1/4" x 3/4"	107,25
1 1/4 x 1"	107,25
1 1/2" x 1"	132,75
1 1/2 x 1 1/4"	132,75
2" x 1"	223,00
2 x 1 1/4"	218,75
2 x 1 1/2"	218,75



Nippelmuffe.
Vatech nr. 031741.xxx



Dim	Pris kr.
1/2 x 3/8"	29,25
3/4 x 3/8"	40,75
3/4 x 1/2"	40,50
1" x 1/2"	53,25
1 x 3/4"	54,50
1 1/4" x 3/4"	104,50
1/4 x 1"	104,50
1 1/2" x 1"	131,50
1 1/2 x 1 1/4"	131,50
2" x 1"	214,00
2 x 1 1/4"	182,00
2 x 1 1/2"	179,00



Reduceret brystnippel.
Vatech nr. 031745.xxx



Dim	Pris kr.
1/2 x 3/8"	41,50
3/4 x 3/8"	49,50
3/4 x 1/2"	49,50
1" x 1/2"	71,00
1 x 3/4"	71,00
11/4" x 3/4"	116,25
11/4 x 1"	97,50
11/2" x 1"	127,50
11/2 x 11/4"	222,50
2" x 1"	222,50
2 x 11/4"	186,00
2 x 11/2"	186,00



Prop.
Vatech nr. 031791.xxx



Dim	Pris kr.
1/4"	15,75
3/8"	17,00
1/2"	21,75
3/4"	30,25
1"	46,00
11/4"	71,25
11/2"	102,75
2"	133,75
21/2"	317,50
3"	409,50
4"	665,25

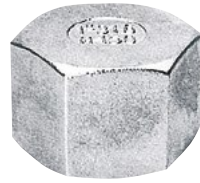

Slutmuffe.
Vatech nr. 031800.xxx



Dim	Pris kr.
1/4"	18,25
3/8"	20,00
1/2"	26,50
3/4"	37,25
1"	51,75
11/4"	99,25
11/2"	108,25
2"	137,25
21/2"	324,25
3"	456,00
4"	738,25



Kontramøtrik.
Muffe/nippel.
Vatech nr. 031810.xxx



Dim	Pris kr.
1/4"	20,25
3/8"	26,50
1/2"	30,00
3/4"	33,25
1"	46,75
11/4"	50,25
11/2"	63,50
2"	83,50
21/2"	218,00
3"	258,25
4"	471,25



Union.
Muffe/muffe.
Vatech nr. 031840.xxx



Dim	Pris kr.
1/4"	71,25
3/8"	74,00
1/2"	90,25
3/4"	110,75
1"	152,75
11/4"	261,00
11/2"	450,25
2"	525,00
21/2"	1.127,75
3"	1.698,75
4"	2.684,25

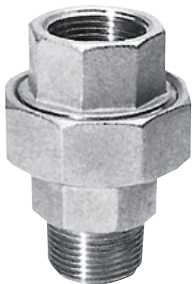

Union.
Muffe/nippel.
Vatech nr. 031841.xxx



Dim	Pris kr.
1/4"	112,25
3/8"	102,25
1/2"	125,75
3/4"	148,25
1"	224,00
11/4"	373,25
11/2"	477,00
2"	607,25
21/2"	1.409,75
3"	1.985,50
4"	3.129,25



Sveisenippel.
Vatech nr. 031785.xxx



Dim	Pris kr.
1/4" x 30	19,50
3/8" x 30	19,50
1/2" x 35	24,00
3/4" x 40	31,50
1" x 40	47,00
11/4" x 50	76,50
11/2" x 50	90,75
2" x 50	118,50
21/2" x 60	198,50
3" x 70	292,50
4" x 80	434,75



Nippelrør.
L = 30-300 mm.
Vatech nr. 032000.xxx



Dim	Pris kr.
1/8 - 4"	På forespørgsel



Slangenippel.
Vatech nr. 031860.xxx



Dim	Pris kr.
1/4" x 6,5	60,25
1/4" x 9	57,00
3/8" x 11	62,00
1/2" x 14	78,50
1/2" x 17	109,00
3/4" x 20	118,00
1" x 27	111,75
11/4" x 33	233,50
11/2" x 40	326,75
2" x 51	469,50
21/2" x 63	642,75
3" x 76	785,00



Slangeforskrøning.
Vatech nr. 034700.xxx



Dim	Pris kr.
1/2" x 12	På forespørgsel
3/4" x 20	
1" x 26	



Rustfri syrefast svejsebøjning 90 gr. AISI 316. Vatech nr. 032103.xxx



Dim	Pris kr
54,0	På forespørgsel
60,3	
84,0	
88,9	
104,0	
114,3	
129,0	
139,7	
154,0	
168,3	
204,0	



Rustfri syrefast svejse-T. AISI 316. Vatech nr. 032130.xxx



Dim	Pris kr
54,0	På forespørgsel
60,3	
84,0	
88,9	
104,0	
114,3	
129,0	
139,7	
154,0	
168,3	
204,0	

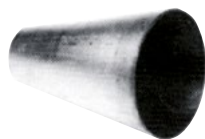

Rustfri syrefast svejsereduktion. Vatech nr. 032141.xxx



Dim	Pris kr
60,3	48,3 På forespørgsel
76,1	48,3
76,1	60,3
84,0	54,0
88,9	60,3
88,9	76,1
104,0	54,0
104,0	84,0
114,3	76,1
114,3	88,9
129,0	84,0
129,0	104,0

Rustfri syrefast svejsereduktion. Vatech nr. 032141.xxx



Dim	Pris kr
139,7	88,9 På forespørgsel
139,7	114,3
154,0	84,0
154,0	104,0
154,0	129,0
168,3	88,9
168,3	114,3
168,3	139,7
204,0	104,0
204,0	129,0
204,0	154,0



Rustfri syrefast svejse-lutmuffe. AISI 316. Vatech nr. 032158.xxx



Dim	Pris kr
54,0	På forespørgsel
60,3	
76,1	
84,0	
88,9	
104,0	
114,3	
129,0	
139,7	
154,0	
168,3	
204,0	



Rustfri syrefast svejsekraue. AISI 316. Vatech nr. 032183.xxx



Dim	Pris kr
54,0	På forespørgsel
60,3	
84,0	
88,9	
104,0	
114,3	
129,0	
139,7	
154,0	
168,3	
204,0	



Aluminium løsløse flange. DIN 2642. Vatech nr. 032161.xxx



Dim	Ø	Pris kr
50	60	På forespørgsel
50	65	
65	81	
80	90	
80	94	
100	111	
100	119	
125	136	
125	145	
150	161	
150	173	
200	212	



Rustfri pressede løsløse flange. AISI 304. Vatech nr. 031960.xxx



Dim	Ø	Pris kr
50	62	På forespørgsel
50	65	
65	81	
80	89	
80	94	
100	113	
100	119	
125	138	
125	148	
150	164	
150	178	
200	212	
200	225	
250	279	
250	329	



Link-Seal tætninger.
Tætning af EPDM.
Trykplade af armeret plast.
Bolte af AISI 316.
Vatech nr. 101700.xxx



Type	Pris pr. led kr.
LS-200-A4	36,00
LS-265-A4	57,00
LS-275-A4	43,00
LS-300-A4	65,00
LS-310-A4	72,00
LS-315-A4	101,00
LS-325-A4	107,00
LS-340-A4	103,00
LS-360-A4	129,00
LS-400-A4	172,00
LS-410-A4	158,00
LS-425-A4	172,00
LS-440-A4	223,00
LS-475-A4	172,00
LS-500-A4	344,00
LS-525-A4	344,00
LS-575-A4	344,00
LS-600-A4	1.143,00

Link-Seal tætninger.
Tætning af NBR.
Trykplade af armeret plast.
Bolte af AISI 316.
Vatech nr. 101701.xxx



Type	Pris pr. led kr.
LS-200-A4	38,00
LS-275-A4	47,50
LS-300-A4	74,00
LS-315-A4	108,00
LS-325-A4	94,00
LS-340-A4	85,00
LS-360-A4	109,00
LS-400-A4	150,00
LS-410-A4	120,00
LS-425-A4	150,00
LS-475-A4	150,00
LS-500-A4	307,00
LS-525-A4	307,00
LS-575-A4	307,00
LS-600-A4	1.097,00

Tabel
Dimensionstabel for Link-Seal tætninger til stålør uden coating. Efter DIN 2448 og 2458.

Rør Ø	Diamantboret Hul Ø	Antal led	Type
17,2	50-54	4	LS-275
21,3	54-60	5	LS-275
26,9	59-61	5	LS-275
33,7	67-70	6	LS-275
42,4	75-77	7	LS-275
48,3	86-91	5	LS-300
60,3	94-98	10	LS-275
76,1	115-120	8	LS-300
88,9	127-130	9	LS-300
101,6	145-150	10	LS-315
108,0	152-158	11	LS-315
114,3	158-164	11	LS-315
133,0	202-214	10	LS-360
139,7	207-220	10	LS-360
159,0	225-240	11	LS-360
168,3	242-255	7	LS-400

Tabel
Dimensionstabel for Link-Seal tætninger til stålør uden coating. Efter DIN 2448 og 2458.

Rør Ø	Diamantboret Hul Ø	Antal led	Type
219,1	294-305	9	LS-400
273,0	358-367	15	LS-475
323,9	398-412	12	LS-400
355,6	439-448	18	LS-475
406,4	481-495	15	LS-400
457,0	530-545	17	LS-400
508,0	620-632	18	LS-525
559,0	680-700	20	LS-500
610,0	693-704	30	LS-475
660,0	773-783	23	LS-525
711,2	825-835	24	LS-525
762,0	875-885	26	LS-525
812,8	936-950	28	LS-500
914,4	1030-1037	31	LS-525
1016,0	1130-1140	34	LS-525

Tabel
Dimensionstabel for Link-Seal tætninger til rustfrie stålør.

Rør Ø	Diamantboret hul Ø	Antal led	Type
17	50-54	4	LS-275
20	53-58	5	LS-275
22	55-60	5	LS-275
35	69-74	7	LS-275
44	77-82	8	LS-275
54	87-93	9	LS-275
69	106-113	7	LS-300
84	122-127	8	LS-300
104	141-148	10	LS-300
114	166-180	11	LS-340
129	166-173	12	LS-300
139	190-198	7	LS-325
154	202-212	7	LS-325
168	245-255	7	LS-400

Tabel
Dimensionstabel for Link-Seal tætninger til rustfrie stålør.

Rør Ø	Diamantboret hul Ø	Antal led	Type
204	254-263	9	LS-325
219	267-275	10	LS-325
254	328-340	10	LS-400
273	350-363	11	LS-400
304	380-392	12	LS-400
323	397-412	12	LS-400
355	414-427	13	LS-425
406	480-495	15	LS-400
506	580-590	18	LS-400
606	680-693	22	LS-400
708	785-795	25	LS-400
808	885-895	29	LS-400
910	970-980	32	LS-425
1010	1085-1095	35	LS-400

Tabel
Dimensionstabel for Link-Seal tætninger til PP- PE- og PVC-rør. (PE-rør ≤ Ø 400 skal være PE-100 og PN 10).

Rør Ø	Diamantboret hul Ø	Antal led	Type
16	48-55	4	LS-275
20	52-59	5	LS-275
25	57-62	5	LS-275
32	64-71	6	LS-275
40	73-79	7	LS-275
50	93-102	6	LS-315
63	95-102	10	LS-275
75	118-127	8	LS-315
90	126-134	9	LS-300
110	146-154	10	LS-300
125	168-176	12	LS-315
140	179-183	13	LS-300
160	197-203	14	LS-300
180	238-250	7	LS-425
200	249-258	9	LS-325
225	274-283	10	LS-325

Tabel
Dimensionstabel for Link-Seal tætninger til PP- PE- og PVC-rør. (PE-rør ≤ Ø 400 skal være i PE-100 og PN 10).

Rør Ø	Diamantboret hul Ø	Antal led	Type
250	298-307	11	LS-325
280	328-337	12	LS-325
315	368-373	14	LS-325
355	405-412	15	LS-325
400	450-457	17	LS-325
450	530-540	17	LS-400
500	575-585	18	LS-400
560	637-650	20	LS-400
630	705-718	23	LS-400
670	745-757	24	LS-400
710	785-795	25	LS-400
800	875-885	28	LS-400
900	975-985	32	LS-400
1000	1075-1085	35	LS-400
1200	1275- 285	42	LS-400



Vatech murgennemføring. Lukket udførelse.
Bredde: 30 mm.
AISI 304/EPDM
Vatech nr. 101750.xxx



Borehul mm	Rør Ø Max. mm	Pris kr.
60	34	241,00
70	35	270,00
80	45	312,00
100	66	454,00
125	87	638,00
150	112	922,00
200	162	1.078,00
250	212	1.546,00
300	260	2.240,00
350	300	2.665,00
400	350	3.473,00
450	400	4.565,00
500	450	5.189,00

Andre dimensioner på forespørgsel



Vatech murgennemføring. Lukket udførelse.
Bredde: 60 mm.
AISI 304/EPDM
Vatech nr. 101751.xxx



Borehul mm	Rør Ø Max. mm	Pris kr.
60	34	865,00
70	35	879,00
80	45	894,00
100	66	936,00
125	87	1.177,00
150	112	1.248,00
200	162	1.872,00
250	212	2.538,00
300	260	3.473,00
350	300	4.253,00
400	350	5.997,00
450	400	7.513,00
500	450	8.505,00

Andre dimensioner på forespørgsel

Vatech murgennemføring. Delt udførelse.
Bredde: 30 mm.
AISI 304/EPDM
Vatech nr. 101752.xxx



Borehul mm	Rør Ø Max. mm	Pris kr.
60	34	256,00
70	35	312,00
80	45	383,00
100	66	553,00
125	87	738,00
150	112	1.064,00
200	162	1.446,00
250	212	1.957,00
300	260	2.736,00
350	300	3.374,00
400	350	4.437,00
450	400	7.683,00
500	450	8.803,00

Andre dimensioner på forespørgsel

Vatech murgennemføring. Delt udførelse.
Bredde: 60 mm.
AISI 304/EPDM
Vatech nr. 101753.xxx



Borehul mm	Rør Ø Max. mm	Pris kr.
60	34	1.092,00
70	35	1.106,00
80	45	1.134,00
100	66	1.220,00
125	87	1.375,00
150	112	1.574,00
200	162	2.212,00
250	212	3.360,00
300	260	4.480,00
350	300	5.599,00
400	350	7.017,00
450	400	9.923,00
500	450	11.312,00

Andre dimensioner på forespørgsel



Vatech murgennemføring. Lukket udførelse.
Bredde: 30 mm.
AISI 316/EPDM
Vatech nr. 101754.xxx



Borehul mm	Rør Ø Max. mm	Pris kr.
60	34	På forespørgsel
70	35	
80	45	
100	66	
125	87	
150	112	
200	162	
250	212	
300	260	
350	300	
400	350	
450	400	
500	450	

Andre dimensioner på forespørgsel



Vatech murgennemføring. Lukket udførelse.
Bredde: 60 mm.
AISI 316/EPDM
Vatech nr. 101755.xxx



Borehul mm	Rør Ø Max. mm	Pris kr.
60	34	På forespørgsel
70	35	
80	45	
100	66	
125	87	
150	112	
200	162	
250	212	
300	260	
350	300	
400	350	
450	400	
500	450	

Andre dimensioner på forespørgsel

Vatech murgennemføring. Delt udførelse.
Bredde: 30 mm.
AISI 316/EPDM
Vatech nr. 101756.000



Borehul mm	Rør Ø Max. mm	Pris kr.
60	34	På forespørgsel
70	35	
80	45	
100	66	
125	87	
150	112	
200	162	
250	212	
300	260	
350	300	
400	350	
450	400	
500	450	

Andre dimensioner på forespørgsel

Vatech murgennemføring. Delt udførelse.
Bredde: 60 mm.
AISI 316/EPDM
Vatech nr. 101757.xxx



Borehul mm	Rør Ø Max. mm	Pris kr.
60	34	På forespørgsel
70	35	
80	45	
100	66	
125	87	
150	112	
200	162	
250	212	
300	260	
350	300	
400	350	
450	400	
500	450	

Andre dimensioner på forespørgsel



Vatech kabelgennemføring.
Lukket udførelse.
Bredde: 30mm. AISI 304/EPDM
Vatech nr. 101760.xxx



Borehul mm	Pris pr. led kr.
50	På forespørgsel
80	
100	
125	
150/160	
200	
250	

Se PDF-fil for bestykning
Andre dimensioner på forespørgsel



Vatech kabelgennemføring.
Lukket udførelse.
Bredde: 60mm. AISI 304/EPDM
Vatech nr. 101761.xxx



Borehul mm	Pris pr. led kr.
50	På forespørgsel
80	
100	
125	
150/160	
200	
250	

Se PDF-fil for bestykning
Andre dimensioner på forespørgsel



Vatech kabelgennemføring.
Delt udførelse.
Bredde: 30mm. AISI 304/EPDM
Vatech nr. 101762.xxx



Borehul mm	Pris pr. led kr.
50	På forespørgsel
80	
100	
125	
150/160	
200	
250	

Se PDF-fil for bestykning
Andre dimensioner på forespørgsel



Vatech kabelgennemføring.
Delt udførelse.
Bredde: 60mm. AISI 304/EPDM
Vatech nr. 101763.xxx



Borehul mm	Pris pr. led kr.
50	På forespørgsel
80	
100	
125	
150/160	
200	
250	

Se PDF-fil for bestykning
Andre dimensioner på forespørgsel



Vatech kabelgennemføring.
Lukket udførelse.
Bredde: 30mm. AISI 316/EPDM
Vatech nr. 101764.xxx



Borehul mm	Pris pr. led kr.
50	På forespørgsel
100	
150/160	
250	

Se PDF-fil for bestykning
Andre dimensioner på forespørgsel



Vatech kabelgennemføring.
Lukket udførelse.
Bredde: 60mm. AISI 316/EPDM
Vatech nr. 101765.xxx



Borehul mm	Pris pr. led kr.
50	På forespørgsel
100	
150/160	
250	

Se PDF-fil for bestykning
Andre dimensioner på forespørgsel



Vatech kabelgennemføring.
Delt udførelse.
Bredde: 30mm. AISI 316/EPDM
Vatech nr. 101766.xxx



Borehul mm	Pris pr. led kr.
50	På forespørgsel
100	
150/160	
250	

Se PDF-fil for bestykning
Andre dimensioner på forespørgsel



Vatech kabelgennemføring.
Delt udførelse.
Bredde: 60mm. AISI 316/EPDM
Vatech nr. 101767.xxx



Borehul mm	Pris pr. led kr.
50	På forespørgsel
100	
150/160	
250	

Se PDF-fil for bestykning
Andre dimensioner på forespørgsel



Flangepakning med stålindlæg.
DIN-standard.
EPDM-Vatech nr. 000680.xxx
NBR-Vatech nr. 000681.xxx



DN	Dim	Pris kr.
32	43x82x4	54,00
40	49x92x4	56,00
50	61x107x4	60,00
65	77x127x4	62,00
80	89x142x4	65,00
100	115x162x5	73,00
125	141x192x5	83,00
150	169x218x5	102,00
200	220x273x6	136,00
250	273x328x6	142,00
300	324x378x6	155,00
350	356x438x7	251,00
400	407x489x7	282,00
500	508x594x7	487,00
600	610x695x7	651,00



Flangepakning med stålindlæg.
Med O-ringsprofil.
EPDM-Vatech nr. 000681.xxx
NBR-Vatech nr. 000682.xxx



DN	Dim	Pris kr.
32	43x82x3/4	54,00
40	49x92x3/4	56,00
50	61x107x4/5	67,00
65	77x127x4/5	69,00
80	89x142x4/5	72,00
100	115x162x5/6	82,00
125	141x192x5/6	69,00
150	169x218x6/8	114,00
200	220x273x6/8	153,00
250	273x328x6/8	194,00
300	324x378x6/8	339,00
350	356x438x6/8	416,00
400	407x489x6/8	461,00
500	508x594x6/8	776,00
600	610x695x6/8	874,00



Flangepakning med stålindlæg.
Vatech Standard.
Større dækning af pakklade end DIN-standard.
EPDM - Vatech nr. 000678.xxx
NBR - Vatech nr. 000679.xxx



DN	Dim	Pris kr.
100	108x162x5	73,00
125	133x192x5	83,00
150	159x218x5	102,00
200	216x273x6	132,00
250	267x328x6	142,00
300	318x378x7	207,00



Flangepakning af gummi.
EPDM - Vatech nr. 000662.xxx
NBR - Vatech nr. 000662.xxx



DN	Dim	Pris kr.
32	43x82x3	13,00
40	49x92x3	16,00
50	61x107x3	17,00
65	77x127x3	22,00
80	90x142x3	25,00
100	115x162x3	28,00
125	141x192x3	32,00
150	169x218x3	40,00
200	220x273x3	53,00
250	274x330x3	75,00
300	325x385x3	94,00
350	368x445x3	117,00
400	420x497x3	142,00
500	520x618x3	205,00

Større dimensioner på forespørgsel



Vatech flangeisolering.
Katodisk beskyttelse.
Hülse, underlagsskiver og isoleringsskiver.
Vatech nr. 000711.0xx



DN	Pris kr. A2
32	154,00
40	159,00
50	175,00
65	198,00
80	265,00
100	340,00
125	386,00
150	447,00
200	543,00
250	773,00
300	919,00
350	1.030,00
400	1.355,00
500	1.770,00



Ring 64 40 20 60 for dagspriser!

6kt. bolt DIN 931.
A2 – Vatech nr. 000709.xxx
A4 – Vatech nr. 000710.xxx



Dim M	Pris kr. A2	Pris kr. A4
12x40	På forespørgsel	
12x50		
12x55		
12x60		
12x65		
12x70		
12x80		
12x90		
12x100		
12x110		
12x120		

Dim M	Pris kr. A2	Pris kr. A4
16x50	På forespørgsel	
16x55		
16x60		
16x65		
16x70		
16x80		
16x90		
16x100		
16x110		
16x120		
16x130		
16x140		
16x150		

Dim M	Pris kr. A2	Pris kr. A4
20x50	På forespørgsel	
20x55		
20x60		
20x65		
20x70		
20x80		
20x90		
20x100		
20x110		
20x120		
20x130		
20x140		
20x150		
20x160		

Dim M	Pris kr. A2	Pris kr. A4
24x50	På forespørgsel	
24x55		
24x60		
24x65		
24x70		
24x80		
24x90		
24x100		
24x110		
24x120		
24x130		
24x140		
24x150		
24x160		
24x180		



6kt. møtrik DIN 934.
A2 – Vatech nr. 000709.0xx
A4 – Vatech nr. 000710.0xx



Dim M	Pris kr. A2	Pris kr. A4
6	På forespørgsel	
8		
10		
12		
16		
20		
24		

Underlagsskive DIN 125A.
A2 – Vatech nr. 000709.1xx
A4 – Vatech nr. 000710.1xx



Dim M	Pris kr. A2	Pris kr. A4
6	På forespørgsel	
8		
10		
12		
16		
20		
24		

Gevindstang DIN 975.
I lgd. á 1,00 mtr.
A2 – Vatech nr. 000707.7xx
A4 – Vatech nr. 000707.8xx



Dim M	Pris kr. A2	Pris kr. A4
6	På forespørgsel	
8		
10		
12		
16		
20		
24		

Radolid beskyttelseshætter.
Polyethylen.

Dim M	Pris kr.
6	På forespørgsel
8	
10	
12	
16	
20	
24	
27	

Salgs- og leveringsbetingelser for Vatech 2000 Aps.

§1 TILBUD OG ORDRE:

Tilbud fra Vatech 2000 ApS (Vatech) er uden forbindende, med mindre andet er skriftligt accepteret. Ordre er kun bindende for os, såfremt vi ved modtagelse af endelig, specificeret ordre har varen til disposition, eller kan fremskaffe den til de priser og under de betingelser vi har kalkuleret med og således lagt til grund for tilbuddet - selv om disse betingelser måtte være køberen ubekendt. Endvidere skal ordren være skriftligt bekræftet af Vatech.

§2 BETALINGSBETINGELSER:

Ved betaling senere end forfaldsdato beregnes morarenter p.t. på 1,25% pr. påbegyndt måned. Renten tilskrives månedsvis bagud.

§3 PRISER:

Varenes pris skal være Vatech's opgivne pris eller, såfremt ingen pris er opgivet (eller den opgivne pris ikke længere er gældende), den pris, der er opført i den af Vatech offentliggjorte prisliste, som var gældende på datoen for accept af ordren.

Vatech forbeholder sig ret til ved underretning af køber når som helst før afsendelse at forhøje varenes pris, så den afspejler enhver stigning i Vatech's omkostninger, der skyldes faktorer, som ligger uden for Vatech's kontrol (som for eksempel valutakurssvingninger, valutareguleringer, told- eller afgiftsændringer, betydelige stigninger i arbejds løn, materialeomkostninger eller andre fremstillingsomkostninger), ændringer i leveringsdata, mængder eller specifikationer for varerne foretaget på købers anmodning eller forsinkelser forårsaget af købers anvisninger eller købers undladelse af at give Vatech fyldestgørende oplysninger eller anvisninger.

Priserne er eksklusive importtold, moms og andre skatter og afgifter, som kan blive pålagt varerne.

§4 LEVERING & FORSENDELSE:

Alle leveringstider retter sig så vidt muligt efter kundens ønsker. Leveringstider er ansat efter vores bedste skøn, men Vatech påtager sig ingen forpligtelser med hensyn til nøjagtig overholdelse af den bekræftede eller ønskede leveringstid.

Levering sker ab Middelfart, med mindre andet er skriftligt aftalt.

Vatech kan efter kundens anmodning arrangere transporten for kundens regning og risiko til enhver destination, hvortil der kan benyttes bane, skib, lastbil eller fly.

§5 ANNULLERING OG RETURNERING:

Annullering af en ordre kan kun ske med skriftlig aftale mellem Vatech og kunden. Endvidere forbeholder Vatech sig ret til at debitere kunden alle omkostninger, som måtte påføres Vatech som følge af kundens ønske om annullering.

Returnering kan ikke påregnes tilladt senere end 3 måneder efter levering, og kunden kan ikke påregne at blive krediteret mere end 70% af den debiterede værdi. Enhver returnering skal være påført oprindeligt fakturanummer og leveringstidspunkt. Der tillades aldrig returnering af specialprodukter, produkter som er specialfremstillet til den pågældende kunde eller produkter, hvor der er foretaget specifikationsændringer. Returnering af produkter til Vatech sker for kundens regning og risiko.

§6 EMBALLERING:

Emballagen tages ikke retur, hvor den er indregnet i prisen, specialfremstillet til den pågældende leverance, eller hvor der er tale om engangsemballage. Emballage, der debiteres særskilt, tages kun retur mod forudgående aftale og senest 3 mdr. efter leveringstidspunktet.

§7 MANGELANSVAR:

Som mangler anses kun dokumenterede konstruktions-, fabriktions- og

materialefejl ved de leverede varer eller fejlagtigt udførte arbejdsydelse. Køber skal, straks efter leveringen, foretage en rimelig undersøgelse af leverancen.

Køber kan ikke påberåbe sig mangler, som kunne være opdaget ved en sådan undersøgelse, medmindre køber godtgør, at Vatech har modtaget skriftlig reklamation senest 8 dage efter levering.

Mangler, der ikke kunne opdages ved en undersøgelse som ovenfor nævnt, kan køber ikke påberåbe sig, medmindre Vatech har modtaget skriftlig reklamation inden 1 år efter levering.

Køber har ikke andre mangelbeføjelser end krav på afhjælpning af manglerne, foretaget snarest ved udbedring, omlevering eller efterlevering. Vatech betinger omlevering af, at køber returnerer de defekte dele.

Vatech er i intet tilfælde ansvarlig for driftstab, tidstab, avancetab eller lignende indirekte tab som følge af manglerne.

§8 PRODUKTANSVAR:

Vatech er ikke ansvarlig for forurening af eller igennem luft, jord eller vand samt derved forvoldt skade på ting, der anvendes erhvervsmæssigt.

Vatech er ikke ansvarlig for skade på fast ejendom eller løsøre, som opstår medens den solgte vare er i købers besiddelse. Vatech er ej heller ansvarlig for skade på produkter, der er fremstillet af køber eller på produkter, hvori den solgte vare indgår, herunder fast ejendom eller som den solgte vare anvendes til fremstilling, behandling eller forarbejdning af.

Vatech påtager sig ikke ansvar for skade på ting, for så vidt den solgte vare bliver brugt til, indføjtes i eller er en del af et andet færdigt produkt, som anvendes ved drift af luftfartøj eller ved off-shore installationer.

Vatech er ikke ansvarlig for driftstab, tidstab, avancetab, tabt arbejdsfortjeneste eller andet indirekte tab. I den udstrækning Vatech måtte blive pålagt produktansvar over for tredieemand, er køber forpligtet til at holde Vatech skadesløs i samme omfang, som Vatech's ansvar er begrænset i det foregående. Disse begrænsninger i Vatech's ansvar gælder dog ikke, hvis skaden som groft uagtensom kan tilregnes en person, som Vatech bærer ansvaret for.

Hvis tredieemand fremsætter krav mod Vatech eller køber om erstatningsansvar i henhold til denne paragraf, eller hvis en af parterne får formodning om, at et krav kan blive rejst, skal vedkommende straks underrette den anden part.

§9 FORBEHOLD (FORCE MAJEURE):

Følgende omstændigheder medfører ansvarsfrihed, såfremt de forhindrer Vatech i at opfylde en kontrakt eller gør opfyldelsen urimelig byrdefuld: brand, eksplosion, naturkatastrofe, epidemi, krig, oprør, uroligheder, undtagelsestilstand, mobilisering eller tilsvarende militære foranstaltninger, beslaglæggelser, valutarestriktioner, im- eller eksportforbud, strejke, lock-out eller andre omstændigheder af tilsvarende karakter udenfor Vatech's herredømme, hvad enten de gør sig gældende hos Vatech eller hos Vatech's leverandør.

§10 VÆRNETING & LOVVALG:

Enhver uoverensstemmelse, der måtte opstå mellem Vatech og kunden skal endeligt og bindende for begge parter afgøres af Sø- og Handelsretten i Danmark, i overensstemmelse med dansk ret - med mindre anden skriftlig aftale forefindes.

Skulle en eller flere af ovennævnte bestemmelser blive tilsidesat helt eller delvist ved en domstolsafgørelse eller ved ændring af lovgivningen, betyder dette ikke, at salgs- og leveringsbetingelserne bortfalder i deres helhed, men at de ændres i overensstemmelse med domstolsafgørelsen og/eller lovændringen.

Datablade? Brochurer? Betjeningsvejledninger?

Her finder du hvad du står og mangler!

På vor hjemmeside www.vatech.dk kan du downloade datablade, brochurer, betjeningsvejledninger o.l., ved at anvende menuen til højre

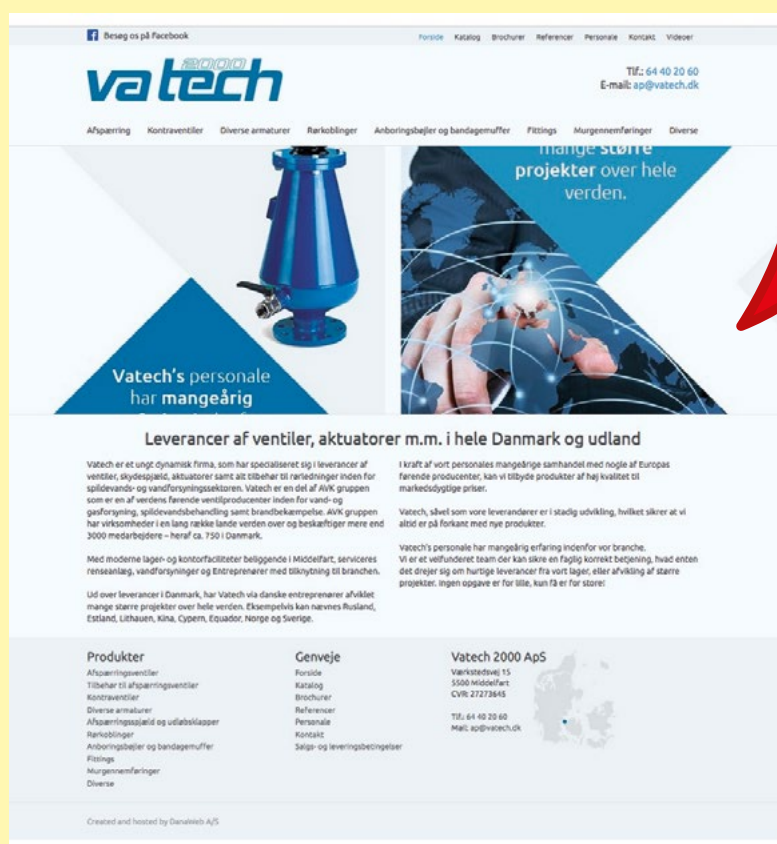

Besøg os på Facebook

Forside Katalog Brochurer Referencer Personale Kontakt Videoer

vatech 2000

Tlf: 64 40 20 60
E-mail: ap@vatech.dk

Afspærring Kontraventiler Diverse armaturer Rørkoblinger Anbringsbøjler og bandagemuffer Fittings Murgensenfanger Diverse

Vatech's personale har mangeårig

mange større projekter over hele verden.

Leverancer af ventiler, aktuatorer m.m. i hele Danmark og udland

Vatech er et ungt dynamisk firma, som har specialiseret sig i leverancer af ventiler, skydespædd, aktuatorer samt alt tilbehør til rørdninger inden for spildevands- og vandforsyningssektoren. Vatech er en del af JVK gruppen som er en af verdens førende ventilproducenter inden for vand- og gasforsyning, spildevandsbehandling samt brandbekæmpelse. JVK gruppen har virksomheder i en lang række lande verden over og beskæftiger mere end 3000 medarbejdere - heraf ca. 750 i Danmark.

Med moderne lager- og kontorfaciliteter beliggende i Middelfart, serviceres rensesanlæg, vandforsyninger og Entreprenører med tilknytning til branchen.

Lidt over leverancer i Danmark, har Vatech via danske entreprenører afviklet mange større projekter over hele verden. Eksempelvis kan nævnes Rusland, Estland, Litauen, Kina, Cypern, Ecuador, Norge og Sverige.

I kraft af vort personales mangeårige samhandel med nogle af Europas førende producenter, kan vi tilbyde produkter af høj kvalitet til markedsdygtige priser.

Vatech, såvel som vore leverandere er i stadig udvikling, hvilket sikrer at vi altid er på forkant med nye produkter.

Vatech's personale har mangefarvet erfaring indenfor vor branche. Vi er et velfunderet team der kan sikre en faglig korrekt betjening, hvad enten det drejer sig om hurtige leverancer fra vort lager, eller afvikling af større projekter. Ingen opgave er for lille, kun få er for store!

Produkter
Afspærringsventiler
Tilbehør til afspærringsventiler
Kontraventiler
Diverse armaturer
Afspærringsspædd og udløbsklapper
Rørkoblinger
Anbringsbøjler og bandagemuffer
Fittings
Murgensenfanger
Diverse

Genveje
Forside
Katalog
Brochurer
Referencer
Personale
Kontakt
Salgs- og leveringsbetingelser

Vatech 2000 ApS
Værkstedvej 15
5500 Middelfart
CVR: 27273845
Tlf: 64 40 20 60
Mail: ap@vatech.dk

Created and hosted by Danaleb A/S

vatech 2000